

# Bolero 11 og Bolero 21

## BRUGSANVISNING

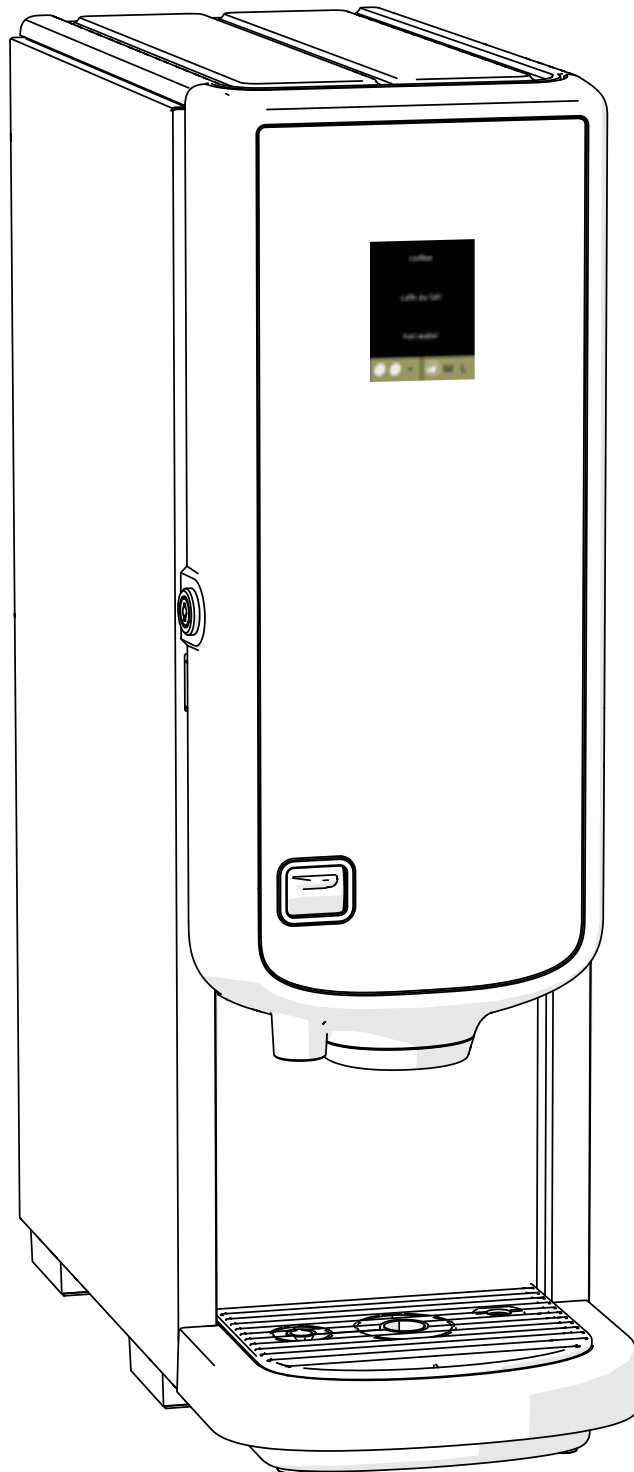

700.470.008 (Digital manual - Dansk)

**Model-no:** • BLR1-010  
• BLR2-010

Alle rettigheder forbeholdes.

Ingen dele af dette dokument må kopieres eller udgives vha. udskrivning, fotokopiering, i form af mikrofil eller på nogen anden måde uden producentens forudgående skriftlige samtykke. Dette gælder også de inkluderede tegninger og/eller diagrammer.

Oplysningerne i dette dokument er baseret på data, der var tilgængelige på tidspunktet for offentliggørelse af design, materialeegenskaber og arbejdsmetoder, hvilket betyder, at dette dokument kan ændres uden forudgående varsel.

De originale instruktioner er skrevet på engelsk. Andre sprogudgaver er oversættelser af de originale instruktioner.

Derfor bør instruktionerne kun betragtes som en vejledning til installation, vedligeholdelse og reparation af den maskine, der er vist på forsiden.

Dette dokument er gældende for standardversionen af denne automat.

Producenten fralægger sig derfor ethvert (erstatnings)ansvar for eventuelle skader, der måtte opstå som følge af beskrivelser, der afviger fra standardversionen af maskinen, der er leveret til dig.

Dette dokument er udarbejdet med den største omhu. Producenten kan dog ikke holdes ansvarlig for eventuelle fejl eller følger heraf.

## Indholdsfortegnelse

<b>1. Generelt</b>	<b>1</b>
<b>2. Komponenter og funktioner</b>	<b>1</b>
2.1 Komponenter	1
2.2 vandfilter (valgfrit)	2
2.3 Kontrolknapper	2
<b>3. Opstart</b>	<b>3</b>
<b>4. Din drik</b>	<b>7</b>
4.1 Tilpas din drik	7
4.2 Annullering af instant-drikke	8
4.3 Varmtvandshane	8
4.4 Pauseskærm	9
4.5 Energisparetilstand (ECO)	9
<b>5. Rengøring</b>	<b>10</b>
5.1 Ugentlig rengøring	10
5.2 Månedlig rengøring	12
<b>6. Programmeringsmenu</b>	<b>15</b>
6.1 Vedligeholdelsesmenu	16
6.1.1 Skyl blandingsystemet med vand	17
6.1.2 Afkalkning	19
6.1.3 Vandfilterplanlægning	27
6.1.4 Genvejstast til skyllefunktion	30
6.1.5 Rengøringsplanlægning	31
6.1.6 Afkalkningsplanlægning	33
6.1.7 Kalibrering af beholder	36
6.1.8 Kalibrering af pumpe	39
6.1.9 Inputtest	41
6.1.10 Outputtest	44
6.1.11 Rengøringsanvisninger	47
6.1.12 Tællere	50
6.2 Drikmenu	55
6.2.1 Tilføj drik til skærm	56
6.2.2 Skift navn på drik	58
6.2.3 Skift pris på drik	60
6.2.4 Opskriftseditor	62
6.2.5 Vælg ingrediensbeholdere	68
6.2.6 Skift ingrediensnavn	70
6.2.7 Tilpas drikkevarer styrke	72
6.2.8 Indstille standardmængden	74

6.3	Maskinmenu.....	75
6.3.1	År.....	76
6.3.2	Dato.....	77
6.3.3	Tid.....	78
6.3.4	Sprog.....	79
6.3.5	Pauseskærmsplanlægning.....	80
6.3.6	Baggrund.....	82
6.3.7	Kop-detektering (valgfrit).....	83
6.3.8	Displayets lysstyrke.....	84
6.3.9	Lydniveau for feedback.....	85
6.3.10	Kedeltemperatur.....	86
6.3.11	Energisparetilstand (ECO).....	87
6.3.12	Sikkerhedsindstillinger.....	89
6.3.13	Tilsluttede enheder.....	94
6.3.14	Nulstil til fabriksindstillinger.....	96
6.4	Softwaremenu.....	98
6.4.1	Information om maskinen og softwaren.....	99
6.4.2	Fejllog.....	100
6.4.3	Advarselslog.....	101
6.4.4	Importér maskinindstillinger.....	102
6.4.5	Eksportér maskinindstillinger.....	104
6.4.6	Opdater software.....	106
6.4.7	Eksportér maskinlog.....	108
6.4.8	Historik for softwareopdateringer.....	110
6.5	Online-information.....	111
<b>7.</b>	<b>Meddelelser og fejl.....</b>	<b>112</b>
7.1	Advarselsmeddelelser.....	112
7.2	Fejl.....	114
7.3	Øvrige problemer.....	117
<b>8.</b>	<b>Bilag.....</b>	<b>120</b>
8.1	Filteroplysninger og vandhårdhed.....	120
8.2	Dørkontaktens funktion.....	120
8.3	Grundlæggende maskinkonfigurationer.....	120
8.4	Sikkerhedsindstillinger for PIN-kode.....	121
8.5	Særlige funktioner.....	123
8.5.1	Annuler drik on/off.....	123
8.5.2	Kvikskylning.....	123

## 1. Generelt

- ▶ Læs altid sikkerhedsinstruktionerne (700.403.347).  
For at forhindre mulige skader skal disse sikkerhedsinstruktioner læses, forstås og følges.
- ▶ Manualer kan ændres, scan QR-koden for at få opdaterede oplysninger.



## 2. Komponenter og funktioner

### 2.1 Komponenter

1. afkalkningshætte
2. beholdere
3. beholderudløb
4. blandingsystem
5. varmtvandshane
6. drikudløb
7. sikkerhedsnøgle
8. USB-tilslutning
9. programmeringsknap
10. nøgle til døren
11. spildbakkeplade
12. spildbakke med flyder
13. ventilation
14. vandindtag
15. elektrisk forbindelse
16. tænd/sluk-knap

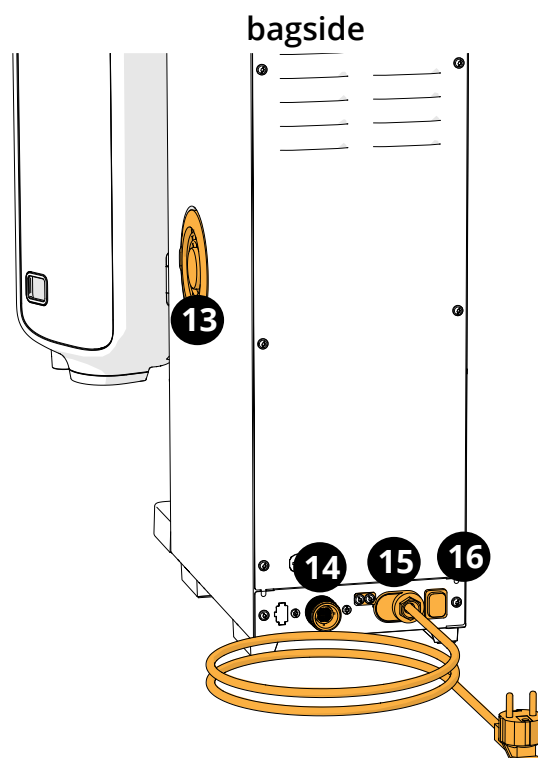
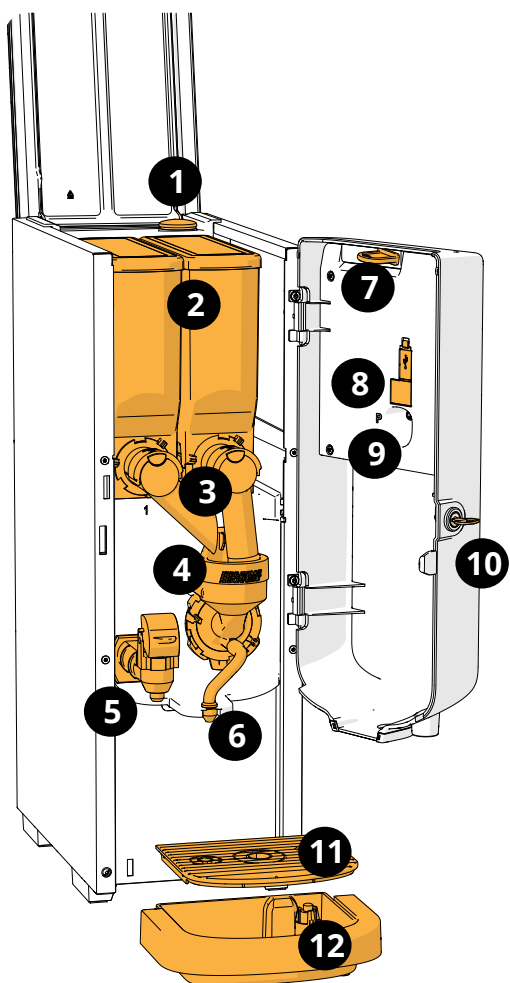

## 2.2 vandfilter (valgfrit)







For at få endnu mere glæde af dine drikke og forbedre din Boleros ydeevne anbefaler vi at installere et vandblødgøringsfilter. Du kan anmode om et fra Bravilor Bonamat BV.

- ▶ Når du installerer et vandblødgøringsfilter, skal du oplyse Bolero om dette, som beskrevet i [§6.1.3 på s.27](#).

## 2.3 Kontrolknapper

Nedenfor finder du en beskrivelse af de grundlæggende knapper. Overordnet set reagerer Bolero på et tryk på en knap, når knappen slippes.

- ▶ Hvis der ikke trykkes på en knap indenfor fem minutter, vender Bolero tilbage til skærbilledet for valg af drikke.

kontrolknapper	funktion
	navigér mellem skærbilleder
	starte en handling
	bekræft ( <i>endnu ikke gemt</i> )
	gem justeringer
	annuller
	gennemse valgmulighederne på et skærbillede
	øg eller reducer

- ▶ *Alle skærbilleder i denne manual er på engelsk.*
- ▶ *De anvendte drikkevarer, opskrifter og indstillinger er kun eksempler.*

### 3. Opstart

- ▶ Bolero kan vise forskellige skærme, afhængigt af modellen af Bolero

3a



Initialisering.

- vent til næste skærm vises

3b

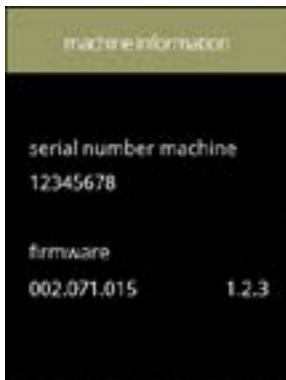

Maskinoplysninger.

- efter nogle få sekunder vises det næste skærbillede afhængigt af maskinens status:

- ▶ Hvis første installation allerede er afsluttet, er næste skærbillede [3k](#).

3c

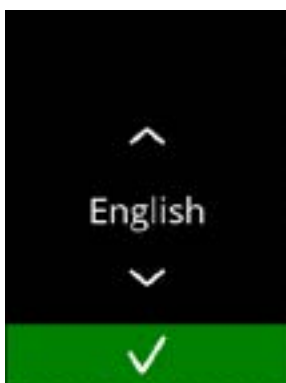



Ved første installation, vælg dit sprog:

- tryk på  eller  for at gennemse de tilgængelige sprog
- tryk på  for at bekræfte

- ▶ Installationsmenuen vises kun, når maskinen tændes første gang, eller når den tændes efter en nulstilling til fabriksindstillinger, se [§6.3.14 på s.96](#).

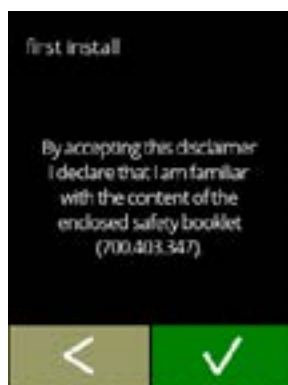

## Læs sikkerhedshæftet

- tryk på  for at gå til forrige skærmbillede
- tryk på  for at bekræfte



3d

## Indstil året:

- tryk på  eller  for at indstille det aktuelle år
- tryk på  for at bekræfte



3e

## Indstil dagen og måneden:

- tryk på  eller  for at indstille den aktuelle dag og måned
- tryk på  for at bekræfte



3f

## Indstil tiden:

- tryk på  eller  for at indstille time og minutter
- tryk på  for at bekræfte

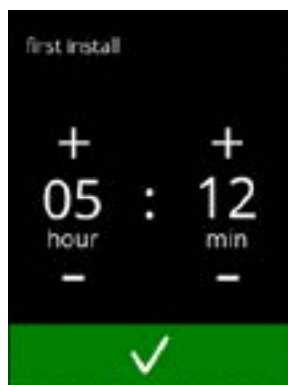

3g

3h



Skærbillede med information:

- fyld beholderne med ingredienser i henhold til instruktionerne på skærmen
- tryk på  for at bekræfte
  - ▶ Skærbilledet afhænger af maskinens konfiguration, se [§8.3 på s.120](#).
  - ▶ Værdierne kan ændres i drikmenuen, se [§6.2.5 på s.68](#).

3i



Skærbillede med information:

- tryk på  for at bekræfte
  - ▶ Kalibrering er afgørende for en korrekt dosering af ingredienserne og kan foretages fra vedligeholdelsesmenuen, se [§6.1.7 på s.36](#).

3j



Skærbillede med information:

- tryk på  for at bekræfte
  - ▶ Datoen, tiden og sproget kan ændres i [§6.3 Maskinmenu på s.75](#).

3k



Skærbillede med information - kedlen fyldes op:

- vent til næste skærm vises

Skærbillede med information - Kedlen varmes op:  
• vent til næste skærm vises



3l

**Bolero 11**

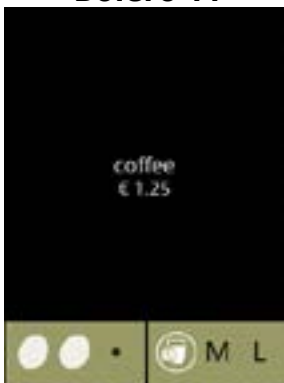

**Bolero 21**



Maskinen er klar til brug.

3m

## 4. Din drik

Hvis du trykker på navnet, tilberedes drikken omgående.

Hvis du ønsker at tilpasse drikken, skal du vælge et af ikonerne i fig. 4.1a og derefter trykke på den drik, du ønsker.

### 4.1 Tilpas din drik

► Disse indstillinger bruges til tilberedning af den pågældende drik og bliver ikke gemt.



#### Valgmuligheder

*Styrke:*

- tryk på bønnerne (karrusel) for at vælge drikken styrke (for at justere se [§6.2.7 på s.72](#))



*Drikken størrelse:*

bogstaverne (S=small / M=medium / L=large) angiver de tre volumener

- tryk på "bogstaverne" (karrusel) for at vælge drikken kopstørrelse

4.1a



**Valg af drik:**

- Berør den drik, du ønsker

4.1b



**Tilberedning af drik:**

- vent et øjeblik

4.1c

## 4.2 Annullering af instant-drikke

Når en drik er valgt, vises en annulleringsknap med det samme.

Selv om annulleringsknappen  har en begrænset størrelse, kan du altid stoppe doseringshandlingen ved at trykke hvor som helst på skærmen.

Annulleringsfunktionen er aktiveret som standard og kan kun slås fra i [§6.3.13 Tilsluttede enheder på s.94](#).

Når en drik annulleres, fortsætter blandingsenheden med at køre i et par sekunder for at rengøre blandingsystemet.



4.2a

### Annullering af en drik:

- rør hvor som helst på skærmen for at annullere drikken



4.2b

### Skærm billede med information:

- dette skærm billede vises for at angive, at drikken er blevet annulleret.

## 4.3 Varmtvandshane

Bolero fås i to versioner, med og uden en manuel varmtvandshane. Den separate hane leverer varmt vand til te eller suppe.

Varmtvandshanen er beregnet til at fylde en kop med rent varmt vand. Vent nogle få sekunder fra du har taget varmt vand, til du vælger en ny drik, så maskinen kan genopfylde sig selv.

Varmtvandshanen er ikke låst, hvis vandtemperaturen er for lav.

- *For at undgå tilstopning af blandingsystemet, er det ikke tilladt at tappe varmt vand, mens maskinen tilbereder en drik.*

## 4.4 Pauseskærm

Hvis skærmen ikke berøres i en vis periode, starter pauseskærmen. Pauseskærmens timer kan indstilles (tid) og deaktiveres i [§6.3.5 på s.80](#).

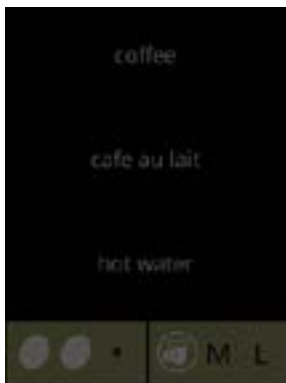

4.4a

Pauseskærm

- rør hvor som helst på skærmen for at gå tilbage til skærbilledet for valg af drikke

## 4.5 Energisparetilstand (ECO)

Denne enhed er udstyret med en energisparetilstand (ECO). Denne tilstand bruges til at spare energi, når maskinen ikke er i brug (f.eks. om natten eller i weekenden).

Når energisparetilstanden aktiveres, udføres følgende handlinger:

- kontrol af vandniveau deaktiveret
- opvarmning af kedel deaktiveret
- display med baggrundsbelysning indstillet til lav procentdel.
- blæser deaktiveret



4.5a

Energistyringen består af en (tilpasset) pauseskærm med et symbol som en halvtransparent overlejring.

Energisparetilstanden går forud for pauseskærmen.

- rør hvor som helst på skærmen for at gå tilbage til skærbilledet for valg af drikke

► *Afhængigt af den tid, det tager at slukke, kan det vare et par minutter, før maskinen er klar til brug igen.*

## 5. Rengøring

Det er vigtigt, at Bolero holdes ren. Hvad kan rengøres:

Dagligt	Ugentligt	Månedligt
start skylleprogram for blandingsystemet, <a href="#">§6.1.1 på s.17</a>	spildbakke blandingsystemet maskinens ydersid	ventilationssystem beholder(e))

► Medmindre det er udtrykkeligt angivet, må du aldrig rengøre nogen af Boleros dele i opvaskemaskinen.  
 ► Brug ikke aggressive rengøringsmidler.

### 5.1 Ugentlig rengøring

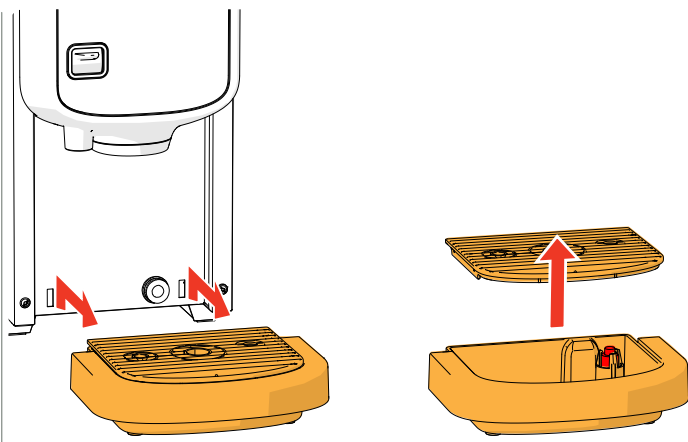

#### Spildbakke:

1. træk hele drypbakken frem
  2. tøm spildbakken
  3. rengør spildbakken (inklusive rist) med *varmt sæbevand*
  4. tør alle komponenter, og sæt dem tilbage på plads
- *Kontroller, om den "røde flyder" stadig er på plads.*

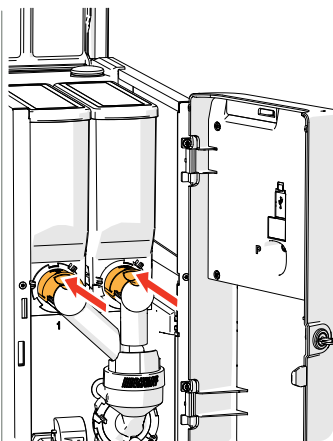

#### Blandingsystem:

1. åbn døren og låget
2. luk den "gule" skyder på beholderens udløb

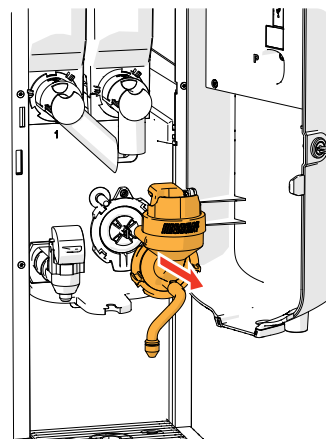
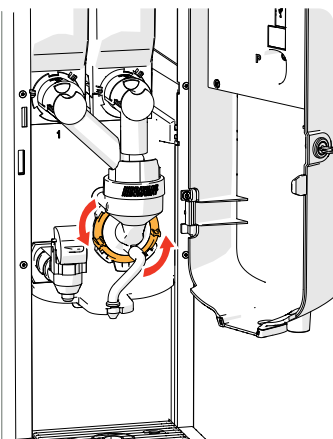

3. drej monteringsringen mod uret
4. fjern hele blandingsystemet

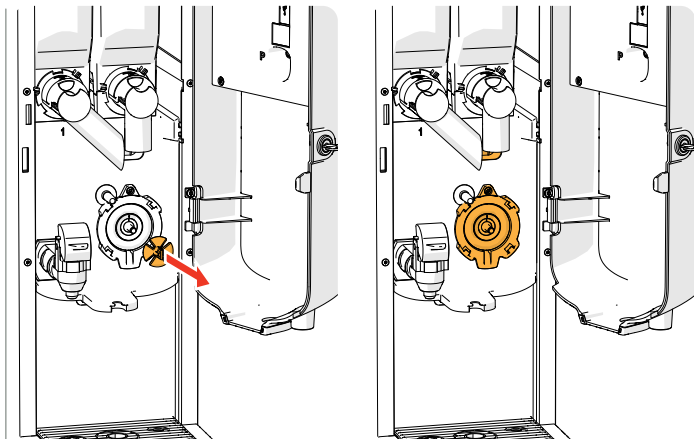

5. fjern blandingsenheden
6. rengør de angivne dele med en *fugtig* klud

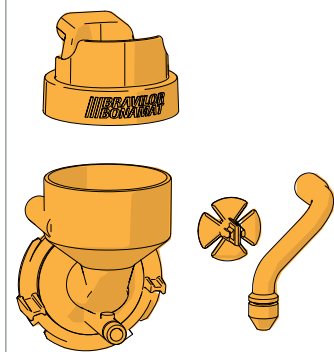

7. rengør de fjernede dele (*egnet til opvaskemaskine (<65°C)*)
8. sæt blandingsystemet tilbage i omvendt rækkefølge
  - *Vær opmærksom på akslens og blandingsenhedens flade sider.*
9. sæt slangen på blandingsystem og udløbet igen
10. sæt ingrediensbeholderen/-beholderne tilbage i den korrekte position
11. åbn den "gule" skyder på beholderen/ beholderne
12. luk låget og døren

► *For at forhindre tilstopning af ingredienser, der er faldet ned i blandingsystem, anbefales det at skylle maskinen med vand efter den daglige rengøringsprocedure, se [§6.1.1 på s.17](#).*

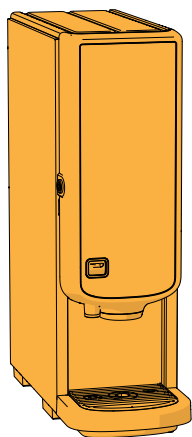

#### **Maskinens yderside:**

1. sluk for maskinen (af hensyn til kontaktskærmen)
2. rengør ydersiden med en *fugtig* klud
3. tænd for maskinen igen

## 5.2 Månedlig rengøring

### Ventilation:

1. sluk for maskinen
2. åbn blæseren bagtil

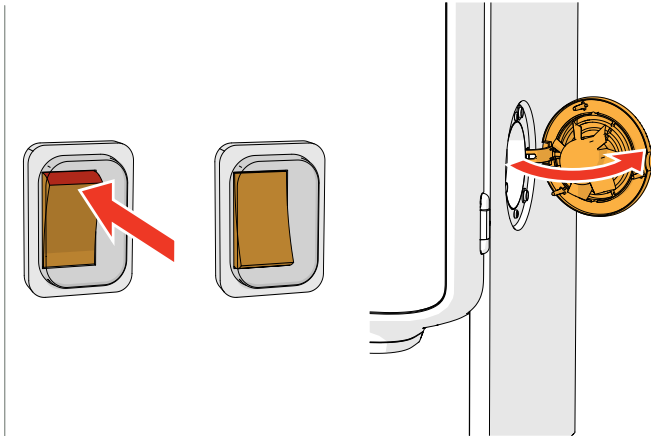

3. træk forsigtigt rotoren af motoren
4. rengør blæserhuset og risten med en *fugtig* klud

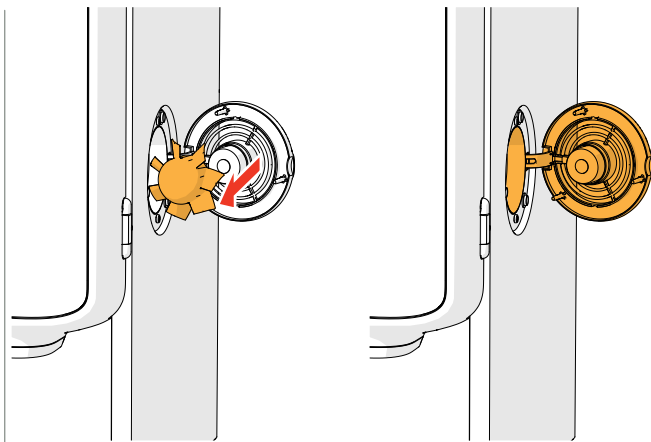

5. rengør blæserrotoren med *varmt sæbevand*
6. tør alle komponenter, og sæt rotoren tilbage på plads



7. åbn døren og låget
8. luk beholderens udløb ved at skubbe den "gule" skyder bagud
9. tag beholderen/holderne ud af maskinen

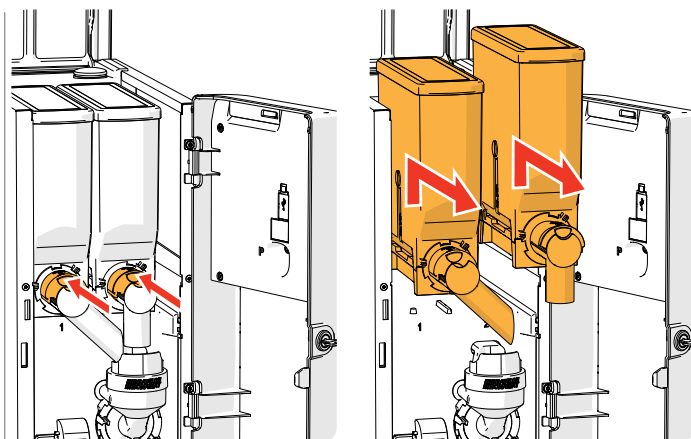

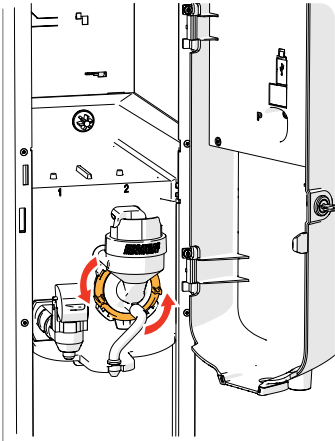

10. drej monteringsringen mod uret
11. fjern hele blandingsystemet

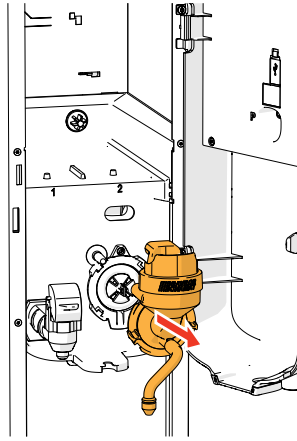

12. rengør ventilatorkanalens åbning

► Brug **ikke** vand for at undgå, at ingredienserne klumper.

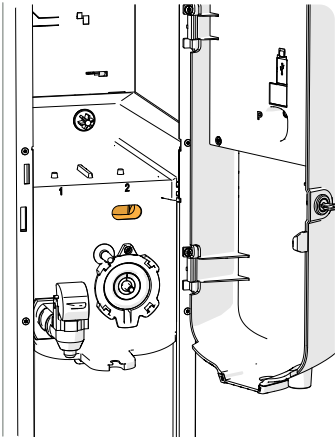

13. rengør maskinens indvendige side med en *fugtig* klud
14. sæt beholderen/holderne tilbage i den korrekte position
15. åbn den "gule" skyder på beholderen/holderne
16. luk låget og døren

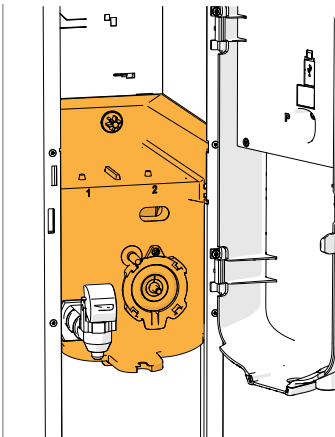

► For at forhindre tilstopning af ingredienser, der er faldet ned i blandingsystem, anbefales det at skylle maskinen med vand efter den daglige rengøringsprocedure, se [§6.1.1 på s.17](#).

**Beholder(e):**

1. åbn døren og låget
2. luk beholderens udløb ved at skubbe den "gule" skyder bagud
3. tag beholderen/holderne ud af maskinen

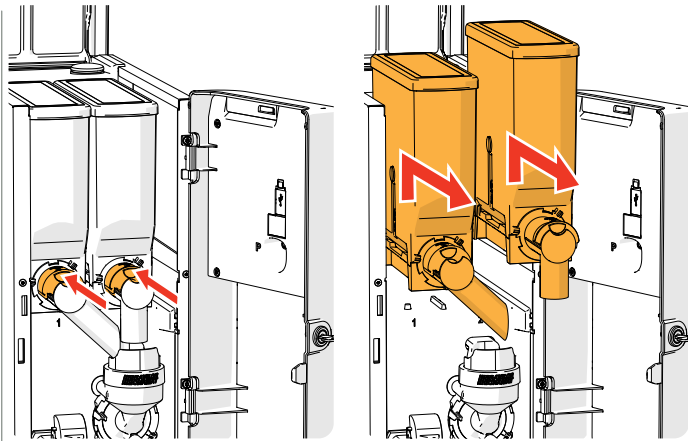

4. hæld ingredienserne i en tør skål
5. tag udløbet af beholderen

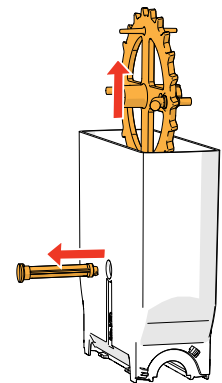
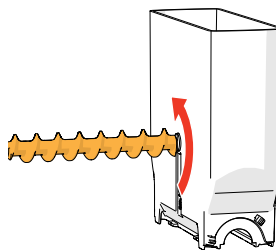
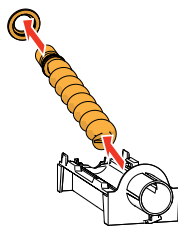
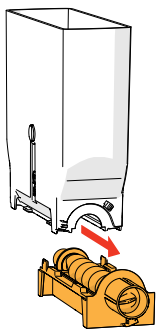
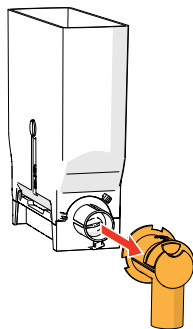
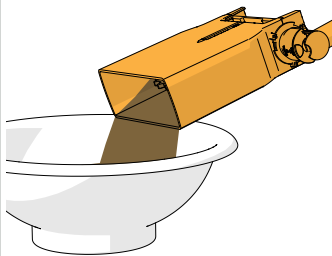

6. skil beholderen/holderne ad
7. rengør beholderen og udløb med en børste

► **Brug ikke vand for at undgå, at ingredienserne klumper og tilstopper beholderen.**

8. fyld beholderen/holderne igen
9. sæt beholderen/holderne tilbage i den korrekte position
10. åbn den "gule" skyder på beholderen/holderne
11. luk låget og døren

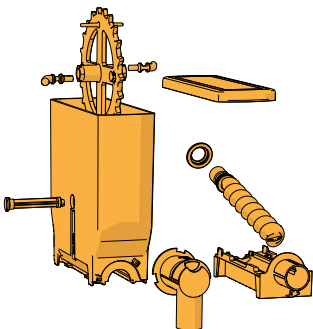

► For at forhindre tilstopning af ingredienser, der er faldet ned i blandingssystem, anbefales det at skylle maskinen med vand efter den daglige rengøringsprocedure, se [§6.1.1 på s.17.](#)

## 6. Programmeringsmenu

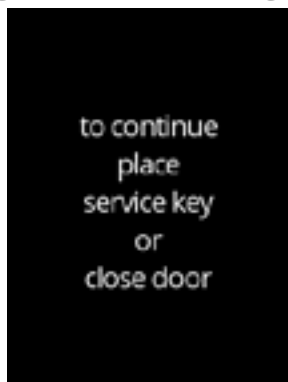

Få adgang til programmeringsmenuen:

- åbn Boleros dør, og denne meddelelse vises på skærmen
- indsæt servicenøglen (nr. [7 på s.1](#))
- tryk på programmeringsknappen (nr. [9 på s.1](#))

► *Alle skærbilleder i denne manual er på engelsk.*

I programmeringsmenuen skal du vælge en af de tilgængelige muligheder:

- tryk på **◀** eller **▶** for at vælge "programmeringsmenuens" næste valgmulighed
- tryk på "tekstområdet" for at vælge det næste niveau for den menu
- tryk på **✕** for at forlade programmeringsmenuen og gå tilbage til menuen for valg af drikke.

► *Hvis der ikke er indstillet en PIN-kode, er alle menupunkter tilgængelige.*

*Hvis der er indstillet en PIN-kode, kan brugeren gå ind i menuen med eller uden en PIN-kode. Menupunkterne, der er sikret med PIN-koder, er gråtonede, se også [§8.4 på s.121](#).*

► *Hvis der ikke trykkes på en knap indenfor fem minutter, vender Bolero tilbage til skærbilledet for valg af drikke.*

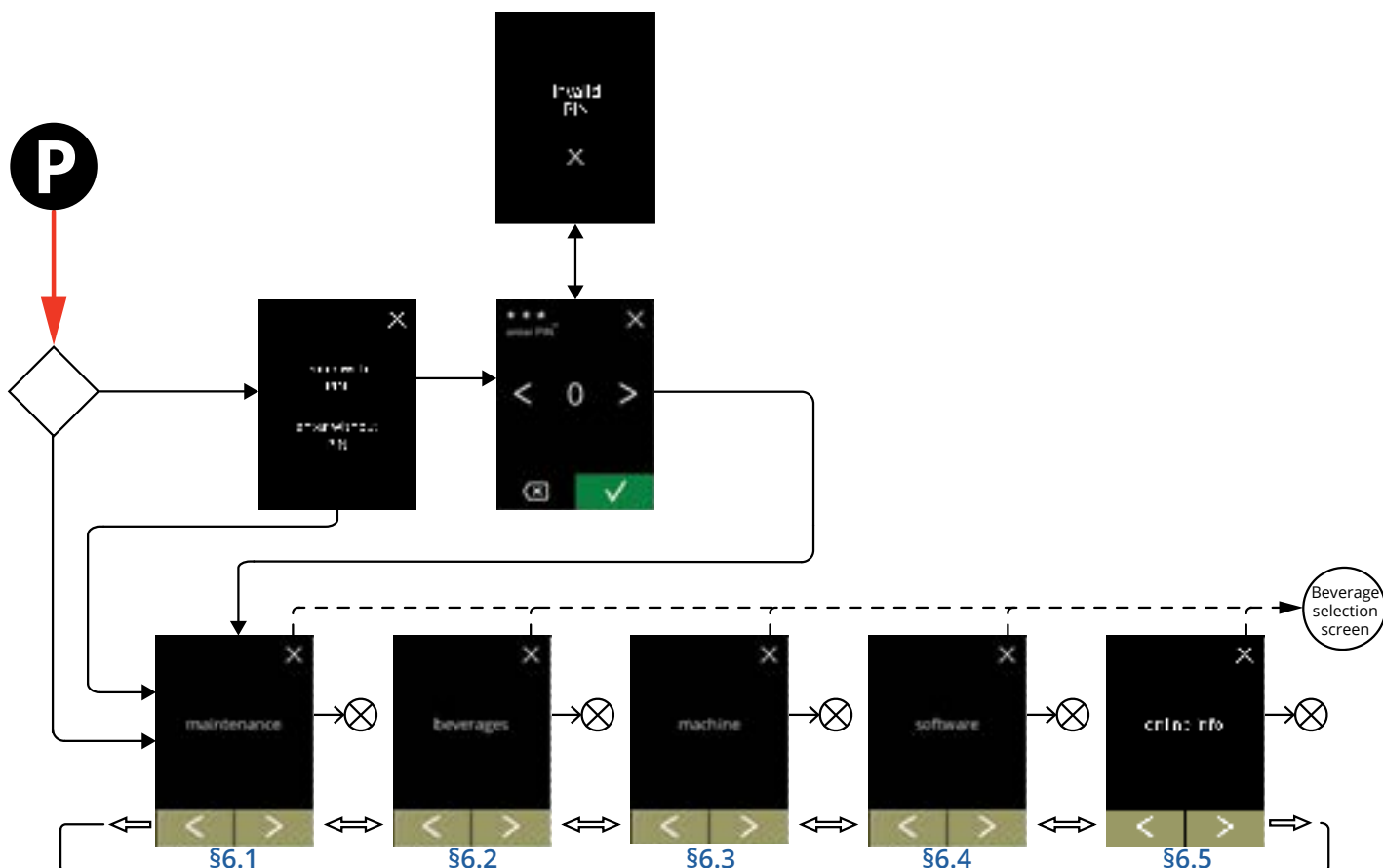

## 6.1 Vedligeholdelsesmenu

Vedligeholdelsesmenuen indeholder alle funktioner, der er tilgængelige for så vidt angår vedligeholdelse af automaten.

Vælg en af de tilgængelige muligheder:

- tryk på **◀** eller **▶** for at vælge den næste valgmulighed i vedligeholdelsesmenuen
- tryk på "tekstområdet" for at vælge det næste niveau for den menu
- tryk på **⌂** for at gå tilbage til [kapitel 6. Programmeringsmenu på s.15.](#)

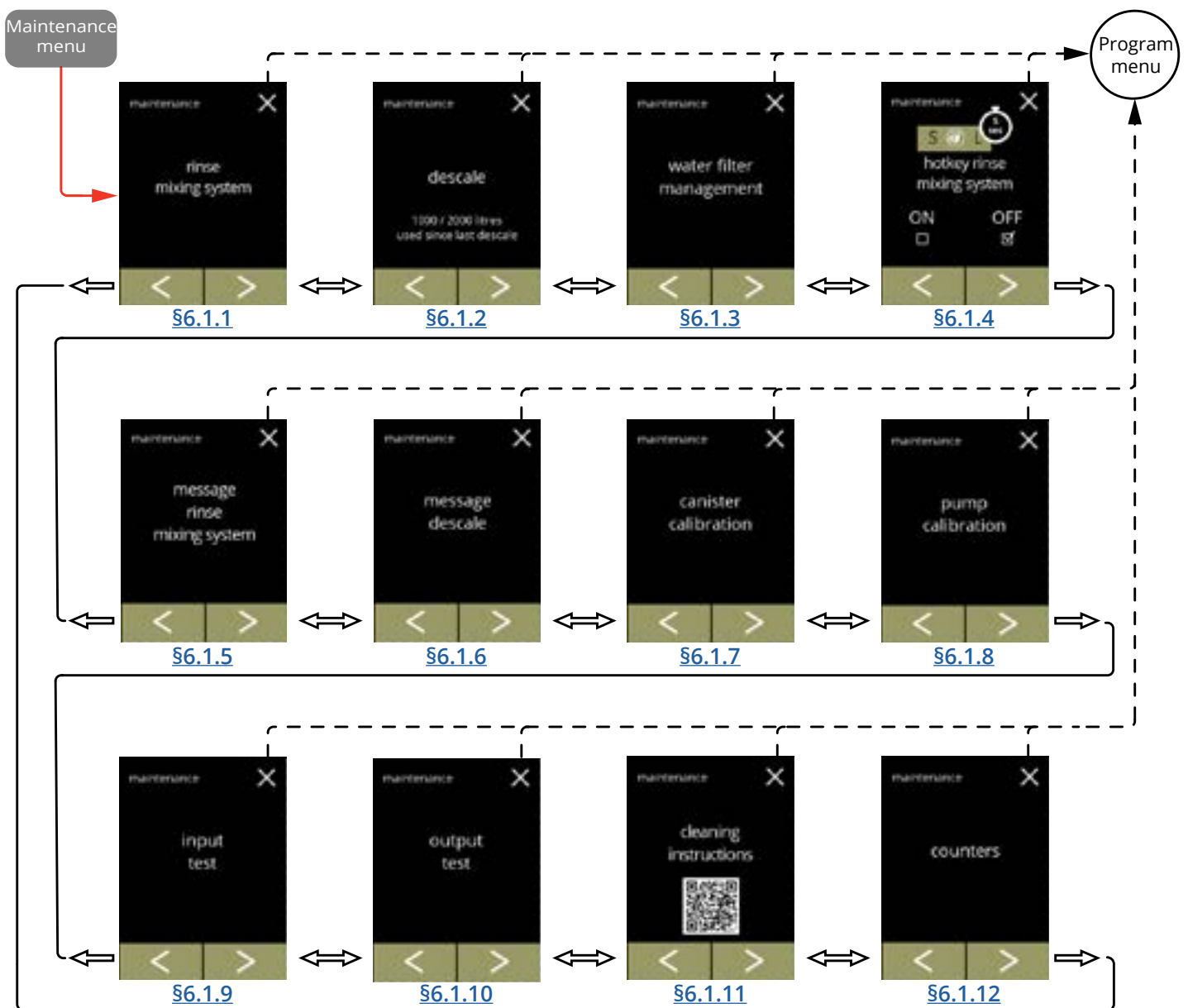

### 6.1.1 Skyl blandingsystemet med vand

For at opretholde en korrekt funktion af Bolero skal blandesystemet skylles dagligt og rengøres ugentligt, se [§5.1 på s.10](#).

Denne procedure skyller blandingsystemet og udløbsslangerne med vand.

- *Blandesystemet kan også skylles uden at åbne døren ved hjælp af en »genvejstast«.*  
*For at indstille denne funktion, se [§6.1.4 på s.30](#).*



#### Nødvendigt udstyr:

- beholder (0,5 liter)

6.1.1



Skylleproceduren:

- tryk på "skyl blandingsystem" for at vælge
- tryk på  eller  for at gennemse vedligeholdelsesmenuen

6.1.1a

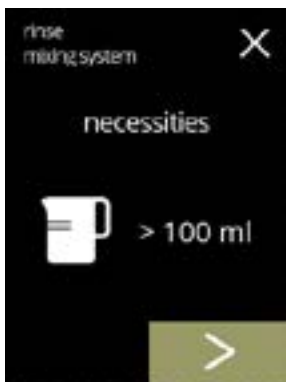



Skærbillede med information:

- sørg for, at du har alt nødvendigt udstyr ved hånden
- tryk på  for at gå til næste skærbillede

6.1.1b



Skærbillede med information:

- placér en tom beholder under drikudløbet
- tryk på  for at bekræfte
- tryk på  for at gå til foregående skærbillede

6.1.1c



Start skylning:

- tryk på **start** for at starte skylningen

6.1.1d



Skylning:

- vent til processen er afsluttet
  - ▶ *Varmt vand fra udtaget.*
- tryk på **annuller** for at forlade

6.1.1e



Skærbilleder med information:

- skærbillede [6.1.1](#) vises efter nogle få sekunder

### 6.1.2 Afkalkning

Hvis vandets hårdhed er indstillet korrekt for afkalkningssignalet (se [§6.1.6 på s.33](#)), vil afkalkning af Bolero fjerne al kalk. Dette vil forlænge Boleros livscyklus.

#### Nødvendigt udstyr:

- afkalkningsmiddel (anbefalet: "RENEGITE", vores gennemprøvede afkalkningsmiddel)
- målekande (1 liter)
- tragt
- spand (10 liter)
- gennemsnitlig tid: ± 40 minutter
- sikkerhedshandsker og -briller

► Efter skærbillede [6.1.2c](#) må afkalkningsprocessen ikke afbrydes.



6.1.2

Afkalkningsproceduren:

- tryk på "afkalk" for at vælge
- tryk på  eller  for at gennemse vedligeholdelsesmenuen



6.1.2a

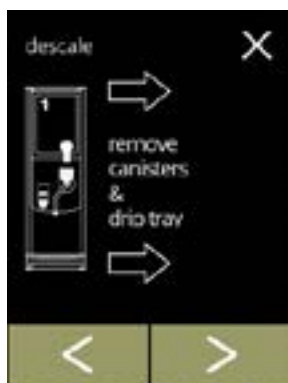

Klargøring:

- sørg for, at du har alt nødvendigt udstyr ved hånden
- tryk på  for at gå til næste skærbillede



6.1.2b



Klargøring:

- følg instruktionerne på skærmen
- tryk på  for at gå til næste skærbillede
- tryk på  for at gå til foregående skærbillede

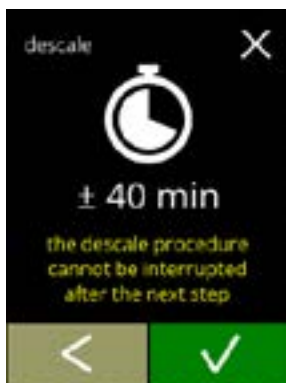
6.1.2c



Skærbillede med information:

- gennemsnitstid
- tryk på  for at bekræfte og fortsætte afkalkningsproceduren
- tryk på  for at gå til forrige skærbillede

► Efter dette skærbillede må afkalkningsprocessen ikke afbrydes.

6.1.2d



Tøm maskinen:

- følg instruktionerne på skærmen
- Bær beskyttelseshandsker, varmt vand.
- når vandet flyder ud af slangen, vises følgende skærbillede

6.1.2e

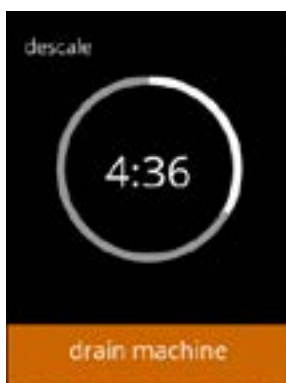

Tømning af maskinen:

- angivelse af den tid, der kræves for at tømme
- når kedlen er tom, vises følgende skærbillede

6.1.2f

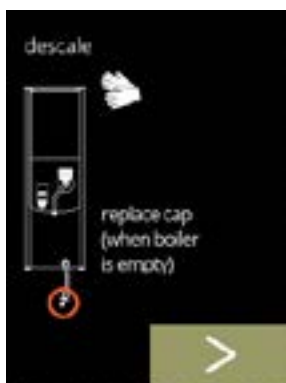

Luk slangen:

- følg instruktionerne på skærmen
- tryk på  for at gå til næste skærbillede

6.1.2g



Klargør afkalkningsopløsningen:

- følg instruktionerne på skærmen
  - ▶ *Bær sikkerhedshandsker og sikkerhedsbriller.*
  - ▶ *Afkalkningsmidlet skal være helt opløst.*
- tryk på  for at gå til næste skærmbillede

6.1.2h



Klargøring:

- følg instruktionerne på skærmen
- tryk på  for at gå til næste skærmbillede
  - ▶ *Placér spanden under **alle** udløbene (inklusive varmtvandsudtaget).*

6.1.2i



Klargøring:

- følg instruktionerne på skærmen
- tryk på  for at gå til næste skærmbillede
  - ▶ *Bær sikkerhedshandsker og sikkerhedsbriller.*
  - ▶ *Efterlad ikke maskinen uovervåget, mens der er en afkalkningsopløsning i maskinen.*

6.1.2j



Start afkalkning:

- tryk på  for at starte afkalkningen

Afkalkning:



6.1.2k

► *Sørg for, at spanden er placeret under udløbene. I næste trin kommer der vand med afkalkningsopløsning ud af **alle** udløbene (inklusive varmtvandsudtaget).*

- tryk på ► for at gå til næste skærmbillede

Afkalkning:



6.1.2l

- kedlen varmer op, vent til næste skærm vises

Afkalkning:

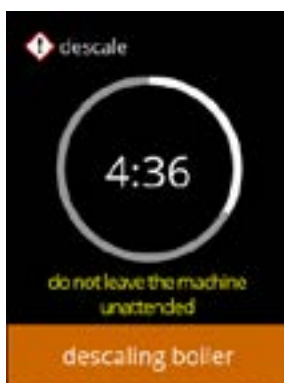

6.1.2m

- når tiden er gået, vises det næste skærmbillede, og varmt vand med afkalkningsopløsning kommer ud af udløbene

Afkalkning - advarselsskærm:



6.1.2n

- vent til næste skærm vises
- *Der kommer varmt vand med afkalkningsopløsning ud af udløbene.*

6.1.2o



Afkalkning:

- vent til næste skærm vises
  - » med varmtvandshane, skærm [6.1.2p](#)
  - » uden varmtvandshane, skærm [6.1.2r](#)
- ▶ *Varmt vand med afkalkningsopløsning løber ud af drikudløbet*

6.1.2p



Afkalkning - varmtvandshane:

- åbne varmtvandshanen
- vent til næste skærm vises
- ▶ *Bær sikkerhedshandsker og sikkerhedsbriller. Vandet er varmt og indeholder afkalkningsopløsning.*

6.1.2q

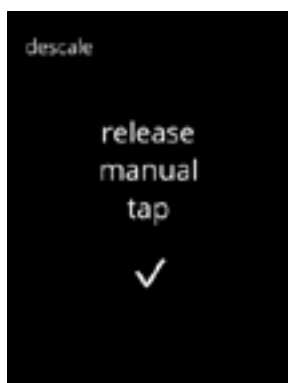

Afkalkning - varmtvandshane:

- lukke for varmtvandshanen
- vent til næste skærm vises

6.1.2r



Afkalkning - tømning:

- følg instruktionerne på skærmen
- ▶ *Bær sikkerhedshandsker og sikkerhedsbriller. Vandet er varmt og indeholder afkalkningsopløsning.*
- når vandet flyder ud af slangen, vises næste skærmbillede

6.1.2s

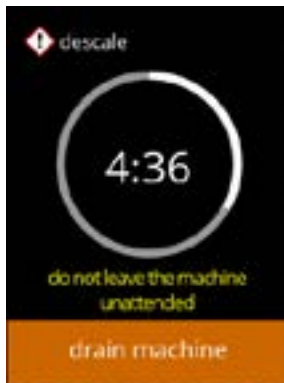

Afkalkning - tømning:

- angivelse af den tid, der kræves for at tømme
- når kedlen er tom, vises næste skærbillede

6.1.2t

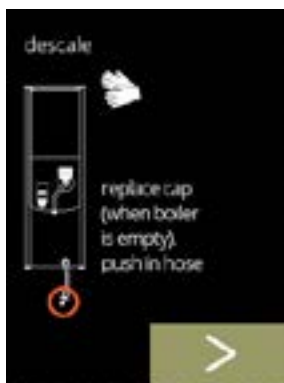

Afkalkning - tømning:

- følg instruktionerne på skærmen
- tryk på ► for at gå til næste skærbillede
  - ▶ *Fjern og tøm spanden.*

6.1.2u

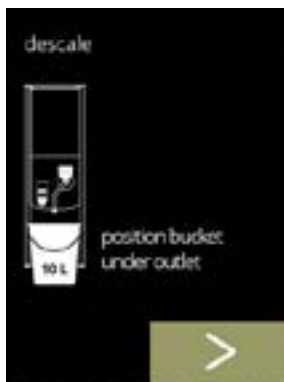

Afkalkning - skylning:

- følg instruktionerne på skærmen
  - ▶ *Brug en tom spand.*
  - ▶ *Placér spanden under **alle** udløbene (inklusive varmtvandsudtaget).*
- tryk på ► for at gå til næste skærbillede

6.1.2v

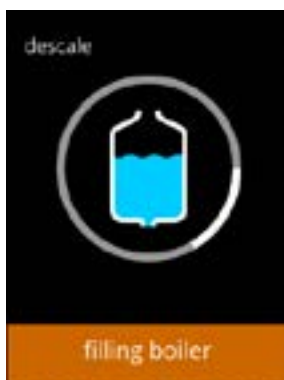

Afkalkning - skylning:

- kedlen fyldes op, vent til næste skærm vises

6.1.2w



Afkalkning - advarselsskærm for skylning:

- vent til næste skærm vises

► *Der kommer vand ud af drikudløbet.*

6.1.2x



Afkalkning - skylning:

- vent til næste skærm vises

» med varmtvandshane, skærm [6.1.2z](#)

» uden varmtvandshane, skærm [6.1.2aa](#)

6.1.2y



Afkalkning - skylning varmtvandshane:

- åbne varmtvandshanen
- vent til næste skærm vises

► *Der kommer vand ud af varmtvandshanen.*

6.1.2z

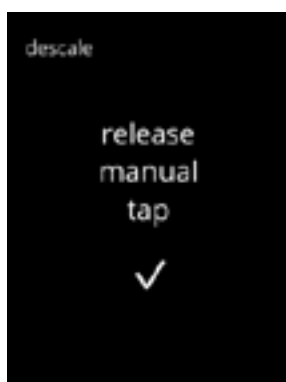

Afkalkning - skylning varmtvandshane:

- lukke for varmtvandshanen
- vent til næste skærm vises

**Afkalkning - afslutning:**

- følg instruktionerne på skærmen
- tryk på  for at bekræfte, at alt er blevet sat på plads igen

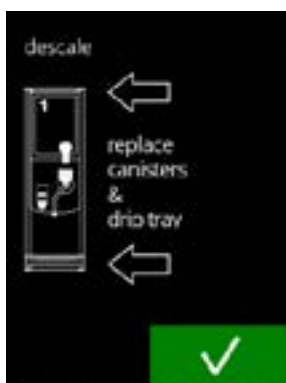

6.1.2aa

**Skærbillede med information:**

- skærbillede [6.1.2](#) vises efter nogle få sekunder



6.1.2ab

**Advarselsskærm om afbrudt afkalkningsproces:**

- tryk på **fortsæt** for at fortsætte proceduren, hvor den blev afbrudt, og afslutte afkalkningsprocessen



6.1.2ac

### 6.1.3 Vandfilterplanlægning

Hvis et vandfilter er blevet installeret, udskiftet eller fjernet, skal dette bekræftes i softwaren, så tælleren bliver opdateret. Et vandfilter mindsker kalkaflejringer og reducerer urenheder i vandet. Der vil heller ikke være behov for at afkalke Bolero lige så tit, se [§8.1 på s.120](#). Desuden sikrer det en ensartet kvalitet af den varme drik med hensyn til både smag og aroma.

indstillinger for vandfilter	standard	minimum	maksimum
kapacitet (liter)	<i>FRA</i>	100	10000
måneders holdbarhed		1	24

6.1.3

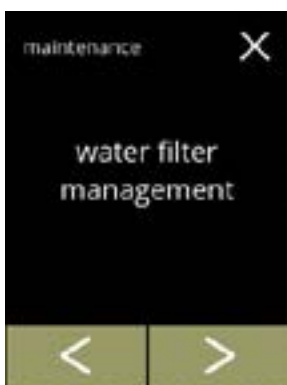

Installer, udskift eller fjern vandfilteret:

- tryk på "*vandfilterplanlægning*" for at vælge
  - » hvis et vandfilter **allerede** er installeret, gå til skærbillede [6.1.3c](#)
  - » hvis et vandfilter **endnu ikke** er installeret, gå til næste skærbillede
- tryk på eller for at gennemse vedligeholdelsesmenuen

6.1.3a

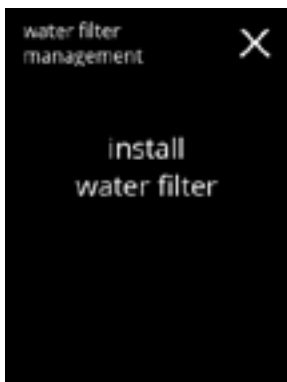

Installation:

- tryk på "*installer vandfilter*" for at vælge
  - ▶ *Læs instruktionerne, der følger med filteret.*

6.1.3b

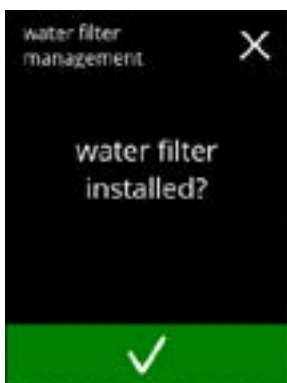

Skærbillede til bekræftelse:

- installer vandfilteret (følg dets instruktioner)
- tryk på for at bekræfte og gå til skærbillede [6.1.3f](#)

6.1.3c

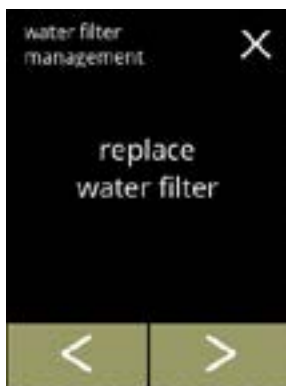

Udskiftning:

- tryk på "udskift vandfilter" for at vælge
- tryk på ◀ eller ▶ for at gennemse undermenuen for vandfilteret
  - » indstillinger for vandfilter ([6.1.3e](#))
  - » afinstaller vandfilter ([6.1.3h](#))

6.1.3d

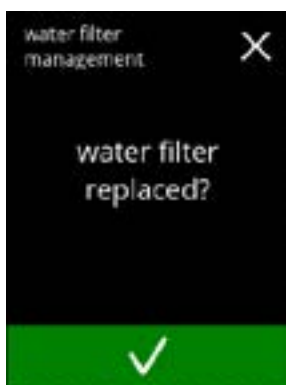

Udskift vandfilteret (ifølge de medfølgende instruktioner).

- tryk på ✓ for at bekræfte og gå til skærmbillede [6.1.3f](#)

6.1.3e

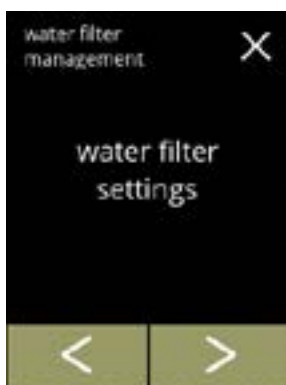

Indstil meddelelse:

- tryk på "indstillinger for vandfilter" for at vælge og gå til næste skærmbillede
- tryk på ◀ eller ▶ for at gennemse undermenuen for vandfilteret
  - » afinstaller vandfilter ([6.1.3h](#))
  - » udskift vandfilter ([6.1.3c](#))

6.1.3f

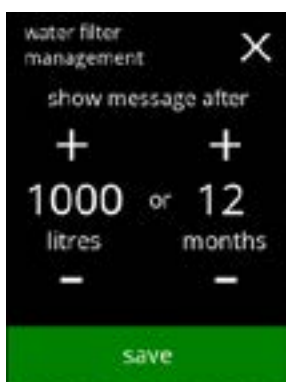

Indstil meddelelsen "udskift vandfilter":

- ▶ Når vandfilteret installeres første gang starter begge værdier ved 0, og disse skal ændres, før gem vises.
- ▶ Når vandfilteret udskiftes, indstilles de tidligere værdier, og gem vises omgående.
- juster indstillingerne
  - ▶ Begge værdier er påkrævet
- tryk på gem for at bekræfte

Skærbilleder med information:  
• skærbillede [6.1.3](#) vises efter nogle få sekunder

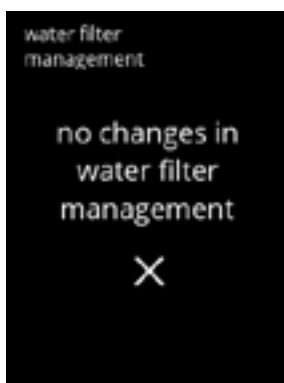
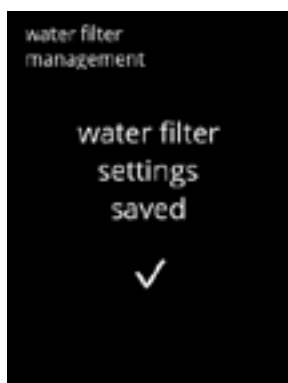

6.1.3g

Permanent afmontering:

- tryk på "*afinstaller vandfilter*" for at vælge og gå til næste skærbillede
- tryk på **<** eller **>** for at gennemse undermenuen for vandfilteret
  - » udskift vandfilter ([6.1.3c](#))
  - » indstillinger for vandfilter ([6.1.3e](#))

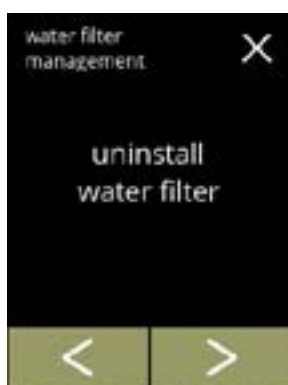

6.1.3h

Afinstallation af vandfilteret:

- fjern vandfilteret
- tryk på **gem** for at bekræfte

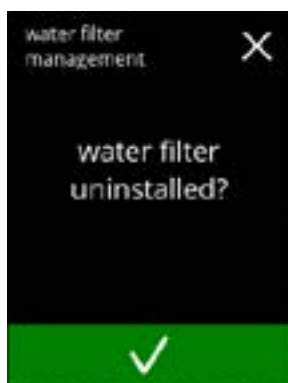

6.1.3i

Skærbillede med information:

- skærbillede [6.1.3](#) vises efter nogle få sekunder

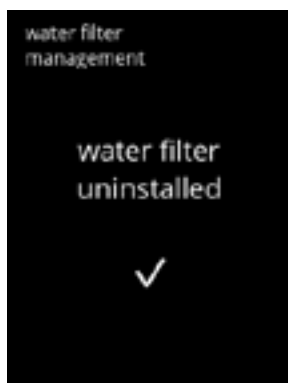

6.1.3j

### 6.1.4 Genvejstast til skyllefunktion

For at forebygge tilstopning er det nødvendigt at skylle blandingsystem med vand flere gange om dagen. Til dette formål er det muligt at opsætte en såkaldt genvejstast på skærmen. I denne menu kan du aktivere eller deaktivere genvejstasten til skyllefunktionen på skærbilledet for valg af drikke.

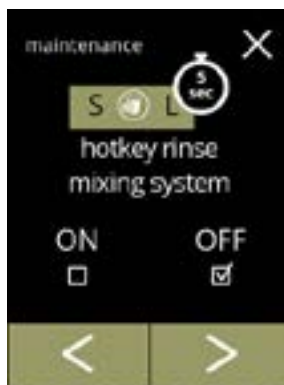

**Standard: FRA**

- For at bruge genvejstasten til skyllefunktionen skal du trykke og holde S M L-knappen på skærbilledet for valg af drikke nede i fem sekunder. Skylningen af blandingsystemet starter omgående.



6.1.4

Genvejstastens tilgængelighed:

- tryk på "ON" for at gøre genvejstasten synlig
- tryk på  eller  for at gennemse vedligeholdelsesmenuen

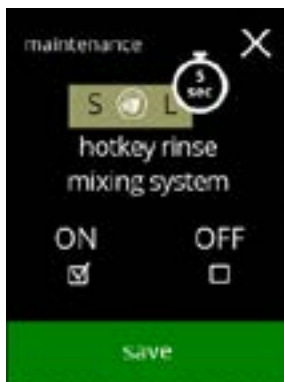

6.1.4a

Indstilling af genvejstasten:

- tryk på  for at bekræfte
- *Gem er kun aktiv, hvis du har foretaget ændringer.*



### 6.1.5 Rengøringsplanlægning

I denne menu er det muligt at indstille et tidspunkt for en koptæller, der viser en advarsel, før maskinen skylles.

Advarslen kan altid annulleres uden skylning af maskinen.

**Standard: SLUK**

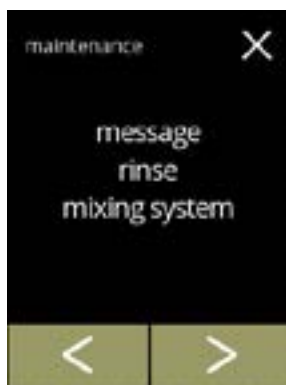

#### Rengøringsplanlægning

- tryk på "meddelelse skyl blandingsystem" for at vælge
- tryk på  eller  for at gennemse vedligeholdelsesmenuen



6.1.5

#### Indstilling af skyllemeddelelse:

- tryk på "ON" eller "OFF" for at indstille meddelelsen
  - » vælg OFF og :
  - gå til næste skærbillede
  - » vælg ON og :
  - det næste skærbillede er [6.1.5c](#)

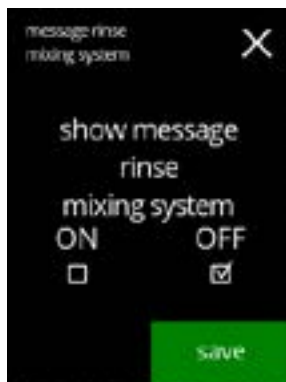

6.1.5a

#### Skærbillede med information:

- skærbillede [6.1.5](#) vises efter nogle få sekunder



6.1.5b

6.1.5c

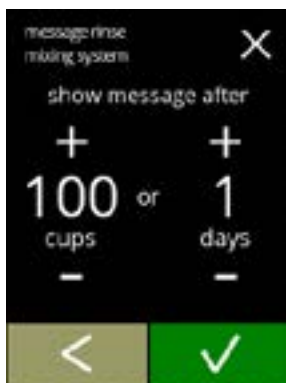

Indstil dag eller tid:

- tryk på **+** eller **-** for at indstille efter hvor mange kopper eller dage, at advarslen skal dukke op
- tryk på **✓** for at bekræfte og gå til næste skærbillede
- tryk på **←** for at gå tilbage til skærbillede [6.1.5a](#)

6.1.5d

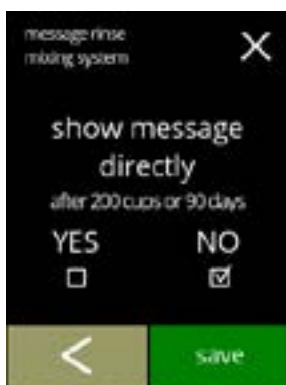

Meddelelse direkte eller på et senere tidspunkt:

- tryk på "JA" eller "NEJ" for at indstille, hvornår meddelelsen skal vises
  - » vælg JA og **gem**:  
gå til det andet skærbillede for [6.1.5f](#)
  - » vælg NEJ og **✓**:  
gå til næste skærbillede
- tryk på **←** for at gå til foregående skærbillede

6.1.5e

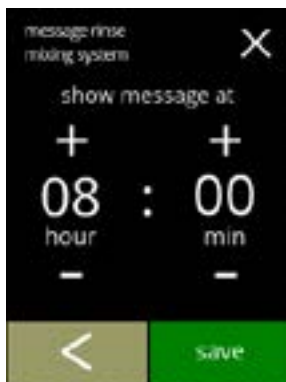

Indstil timeren:

- tryk på **+** eller **-** for at indstille time og minutter
- tryk på **gem** for at bekræfte og gå til det første skærbillede af [6.1.5f](#)
- tryk på **←** for at gå til foregående skærbillede

6.1.5f

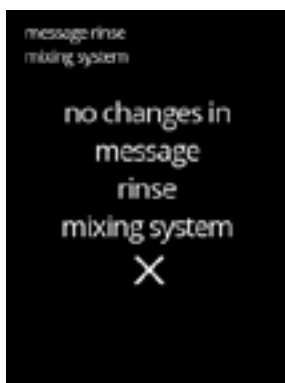

Skærbilleder med information:

- skærbillede [6.1.5](#) vises efter nogle få sekunder

### 6.1.6 Afkalkningsplanlægning

Det er vigtigt at kende den korrekte vandhårdhedsgrad på det sted, hvor Bolero anvendes (for at indstille afkalkningssignalet).

Hvis nødvendigt, kan du spørge det lokale vandværk om vandhårdhedsgraden eller selv måle vandhårdhedsgrad med en vandhårdhedstest (i h.t. de medfølgende instruktioner).

**Standard: ON (med gennemsnitlig vandhårdhed)**

Se også [§8.1 Filteroplysninger og vandhårdhed på s.120](#).

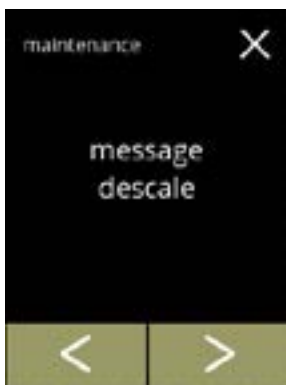

6.1.6



Afkalkningsplanlægning

- tryk på "*afkalkningsplanlægning*" for at bekræfte
- tryk på  eller  for at gennemse vedligeholdelsesmenuen



6.1.6a

Afkalkningsmeddelelse:

- tryk på "ON" eller "OFF" for at indstille meddelelsen
  - » vælg OFF og :  
gå til næste skærmbillede
  - » vælg ON og :  
gå til skærmbillede [6.1.6c](#)

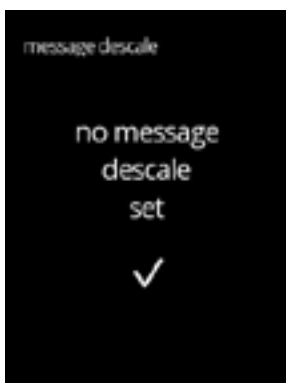



6.1.6b

Skærmbillede med information:

- skærmbillede [6.1.6](#) vises efter nogle få sekunder

**Vandhårdhed:**

- tryk på  eller  for at indstille vandhårdheden

► Når der anvendes et vandfilter, kan meddelelsen blive forsinket. Vælg 0-4 °dH.

» vælg en værdi mellem 4/8 og 18/30 °dH. Tryk på  for at bekræfte og gå til skærmbillede [6.1.6g](#)

» vælg 0/4 °dH.

Tryk på  for at bekræfte og gå til næste skærmbillede

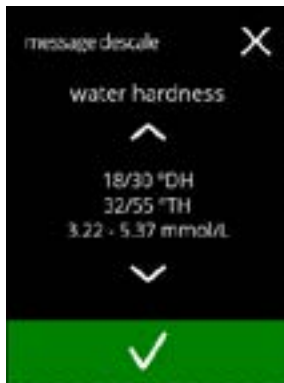

6.1.6c

**Tilsidesættelse af volumen:**

- tryk på  for at bekræfte og gå til skærmbillede [6.1.6h](#)

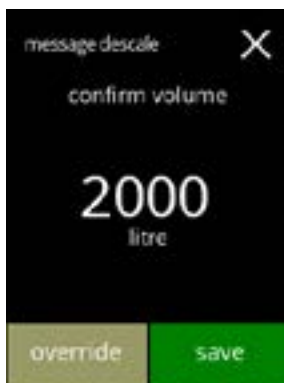

- tryk på  for at justere volumen for notifikationen og gå til næste skærmbillede

► Når der anvendes et vandfilter, kan volumen justeres.



6.1.6d

**Øg den maksimale standardvolumen:**

- tryk på  eller  for at indstille volumen

- tryk på  for at bekræfte og gå til næste skærmbillede

- tryk på  for at gå til foregående skærmbillede

► Den tilsidesatte volumen vises med orange og kan indstilles mellem 2100 og 9999 liter.

► Hvis den bruges forkert kan meddelelsen om afkalkning blive forsinket i for lang tid, hvilket giver mulighed for ophobning af kalkaflejringer.

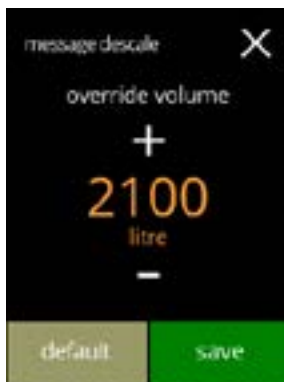

6.1.6e

**Skærmbillede med information:**

- skærmbillede [6.1.6](#) vises efter nogle få sekunder

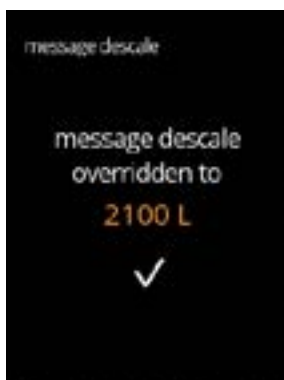

6.1.6f

Standardvolumener/vandhårdhed:

- tryk på **gem** for at bekræfte og gå til næste skærbillede

6.1.6g

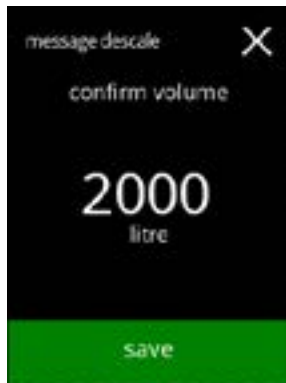

Skærbillede med information:

- skærbillede [6.1.6](#) vises efter nogle få sekunder

6.1.6h

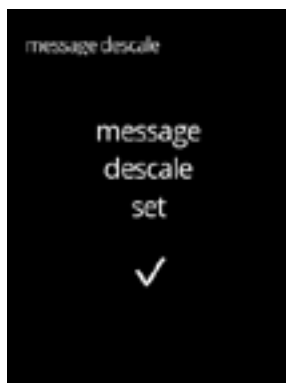

### 6.1.7 Kalibrering af beholder

I denne menu kan beholderne kalibreres.



Kalibreringen afgør mængden af ingrediensen, når en beholdermotor kører ved en fastsat hastighed i et fastsat tidsrum.

Når den er afsluttet, skal den målte vægt fyldes i beholderen.

#### Nødvendigt udstyr:

- tom kop
- præcisionsvægt

Procedure for kalibrering af beholder:

- tryk på "kalibrering af beholder" for at bekræfte
- tryk på  eller  for at gennemse vedligeholdelsesmenuen

6.1.7

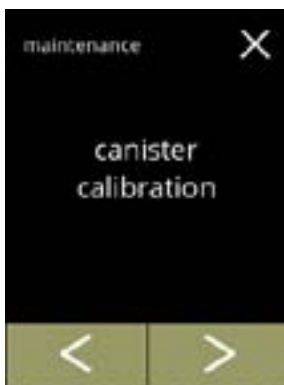

6.1.7a

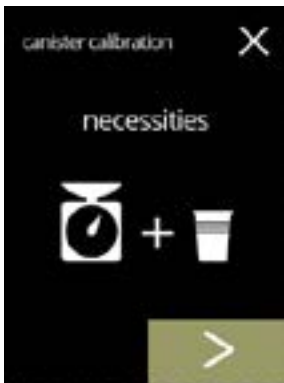





Sørg for, at du har alt nødvendigt udstyr ved hånden.

- tryk på  for at gå til næste skærbillede

Valg af beholder:

- ▶ *Antallet af beholdere kan variere alt efter konfigurationen, se [§8.3 på s.120](#).*

- tryk på  eller  for at vælge en beholder (hvis der er mere end en)
- tryk på  for at bekræfte og gå til næste skærbillede
- tryk på  for at gå til næste skærbillede
- tryk på  for at gå til foregående skærbillede

6.1.7b

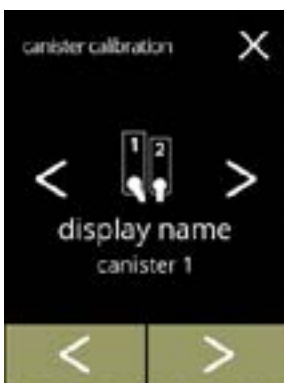

6.1.7c



Skærbillede med information:

- drej monteringsringen mod uret
- fjern blandingsystemet
- sæt en *tom og tør* kop under beholderens udløb
- tryk på **start** for at starte præ-kalibreringsdoseringen
- tryk på **<** for at gå til forrige skærbillede

6.1.7d

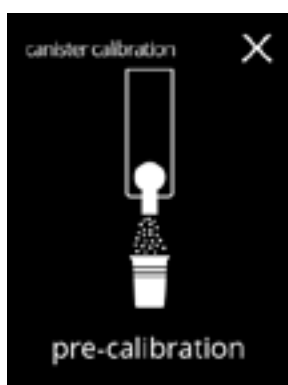

Præ-kalibreringsdosering:

- vent til næste skærm vises

► *Beholdermotoren kører for at fylde udløbet op.*

6.1.7e



Præ-kalibreringsdosering:

- fyld den opsamlede ingrediens tilbage i beholderen
- tryk på **✓** for at bekræfte og gå til næste skærbillede
- tryk på **<** for at gå tilbage til skærbillede [6.1.7c](#)

6.1.7f



Faktisk kalibrering:

- sæt en *tom og tør* kop på præcisionsvægten for at kalibrere
- sæt koppen under beholderens udløb
- tryk på **start** for at starte doseringen
- tryk på **<** for at gå til forrige skærbillede

6.1.7g

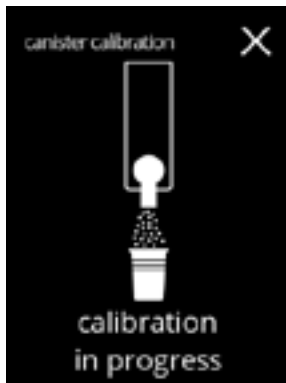

Dosering:

- vent til næste skærm vises

► *Beholdermotoren starter og stopper flere gange.*

6.1.7h



Vejning af ingrediensen:

- sæt koppen med ingrediensen på vægten
- tryk på **+** eller **-** for at indtaste vægten på skærmen
- tryk på **gem** for at bekræfte og gå til næste skærbillede
- tryk på **<** for at gå tilbage til skærbillede [6.1.7e](#)

6.1.7i

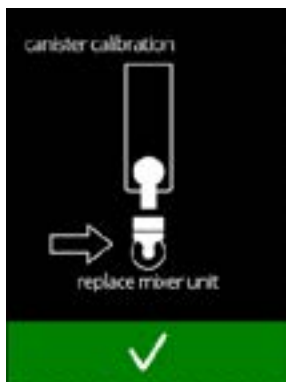

Kalibrering udført:

- sæt blandingssystem tilbage på plads
- tryk på **✓** for at bekræfte

6.1.7j

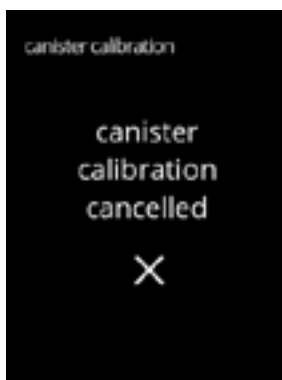
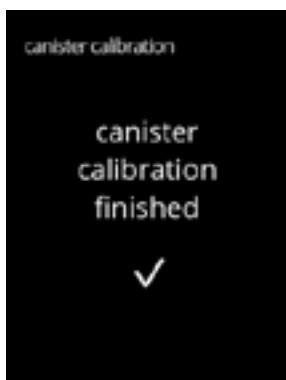

Skærbilleder med information:

- skærbillede [6.1.7](#) vises efter nogle få sekunder

### 6.1.8 Kalibrering af pumpe

I denne menu kan pumpen kalibreres.

Kalibreringen fastsætter vandvolumen til en fastsat gennemstrømning og tid. Når den er afsluttet, skal den målte volumen fyldes i.

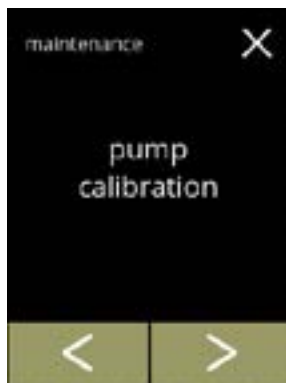

#### Nødvendigt udstyr:

- målekande (mindst 200 ml)



6.1.8

Kalibreringsprocedure for pumpe:

- tryk på "kalibrering af pumpe" for at bekræfte
- tryk på  eller  for at gennemse vedligeholdelsesmenuen

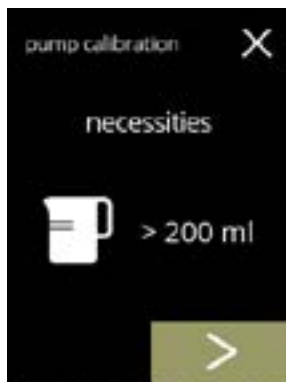

6.1.8a

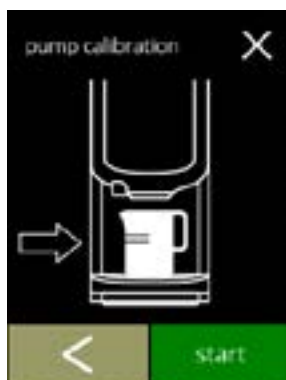

Sørg for, at du har alt nødvendigt udstyr ved hånden.

- tryk på  for at bekræfte og gå til næste skærmbillede



6.1.8b

Skærmbillede med information:

- sæt en *tom* målekande under drikudløbet
- tryk på  for at starte doseringen
  - ▶ *Bemærk, at maskinen giver varmt vand.*
- tryk på  for at gå til foregående skærmbillede

Advarselsskærm:



6.1.8c

- ▶ *Advarselsskærmen vises i nogle få sekunder.*
- vent til næste skærm vises

Dosering af varmt vand i gang:



6.1.8d

- vent til næste skærm vises
- ▶ *Varmt vand fra udløb.*

Fastsæt volumen:

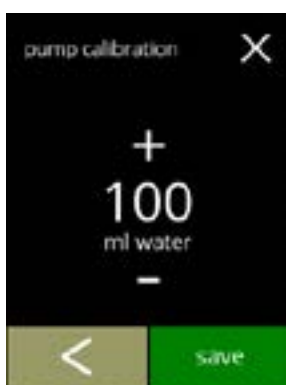

6.1.8e

- aflæs den doserede mængde vand
- tryk på **+** eller **-** for at indtaste volumen på skærmen
- tryk på **gem** for at bekræfte og gå til næste skærmbillede
- tryk på **<** for at gå tilbage til skærmbillede [6.1.8b](#)

Skærmbilleder med information:

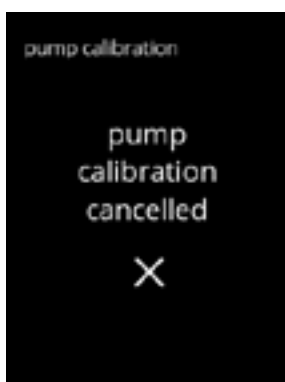
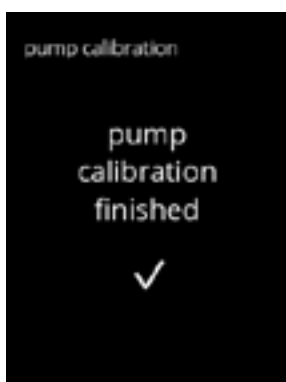

- skærmbillede [6.1.8](#) vises efter nogle få sekunder

6.1.8f

### 6.1.9 Inputtest

Af hensyn til en korrekt fejlanalyse, skal der først stilles en diagnose.

En inputtest kan udføres for følgende komponenter:

- kontaktskærm
- flyder
- NTC1 (lav position) og NTC2 (høj position)
- sensor til kopper (valgfrit)
- undertrykspumpe
- dørkontakt/sikkerhedsnøgle

► *Selvom alle sikkerhedsforanstaltninger er taget, indebærer det risici at arbejde med systemer. Vores udgangspunkt er, at personerne, som aktiverer denne menu, er tilstrækkeligt trænede og derfor er i stand til korrekt at vurdere disse risici og overholde sikkerhedsforanstaltningerne.*

6.1.9

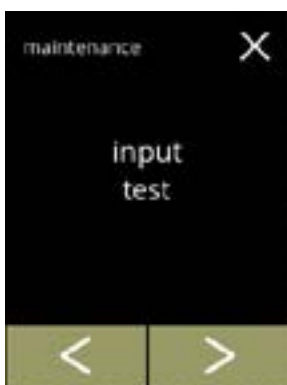

Input test

- tryk på "inputtest" for at bekræfte
- tryk på ◀ eller ▶ for at gennemse vedligeholdelsesmenuen

6.1.9a

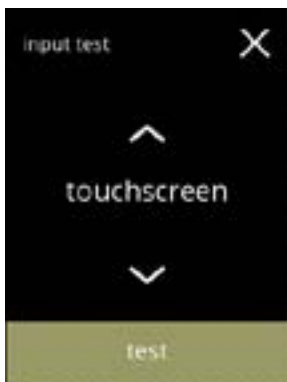

Vælg en inputtest:

- tryk på test for at gå til næste skærmbillede
- tryk på ▲ eller ▼ for at vælge en anden komponent

6.1.9b

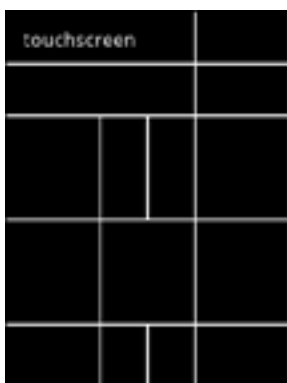



Kontaktskærm:

- berør områderne, de bliver grøn, hvis knappen virker (berør igen, og de bliver sorte igen)
- *Hvis ikke alle blokke er testet indenfor 20 sekunder, vender maskinen tilbage til den foregående skærm. Næste gang er de tidligere testede blokke stadig grønne. Dette skærmbillede starter ikke en helt sort skærm, før alle blokke er grønne (OK testet).*

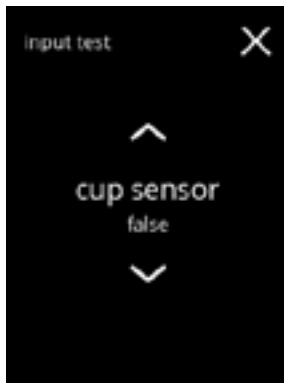
6.1.9c





Sensor til kopper :

- hold din hånd foran den sensor, der skal testes, , hvilket resulterer i falsk/sand
- tryk på  eller  for at vælge en anden komponent
- ▶ Hvis kop-detektering ikke er installeret, er denne skærm ikke synlig.

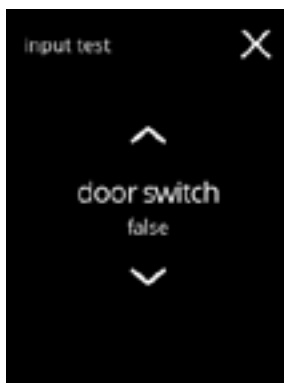
6.1.9d





Dørkontakt/sikkerhedsnøgle:

- fjern servicenøglen, og udskift den, hvilket resulterer i falsk/sand
- tryk på  eller  for at vælge en anden komponent

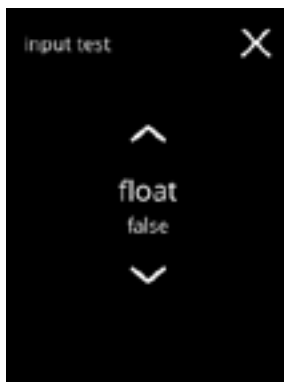
6.1.9e





Flyder:

- viser den aktuelle tilstand på skærmen (sand=våd eller falsk=tør)
- tryk på  eller  for at vælge en anden komponent

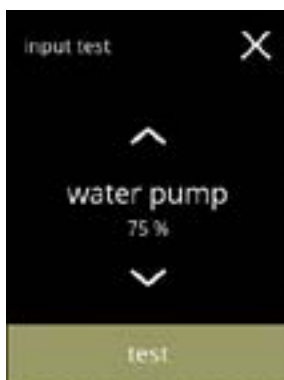
6.1.9f



Undertrykspumpe:

- viser motorens aktuelle hastighed på skærmen
- tryk på **test** for at gå til næste skærbillede
- tryk på  eller  for at vælge en anden komponent

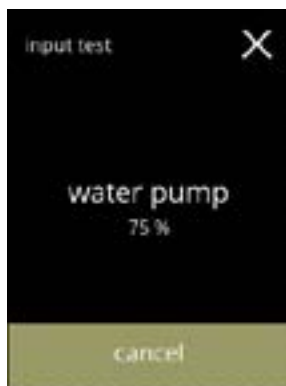

6.1.9g

Test undertrykspumpen:

- undertrykspumpen tænder i 10 sekunder og stopper derefter.
  - ▶ *Motoren kører langsomt, så der ikke kommer vand ud af udløbet.*
- tryk på **annuller** for at gå tilbage til foregående skærbillede



6.1.9h

NTC-sensorer:

- viser aktuell temperatur på skærm
- tryk på **test** for at gå til næste skærbillede
- tryk på **▲** eller **▼** for at vælge en anden komponent

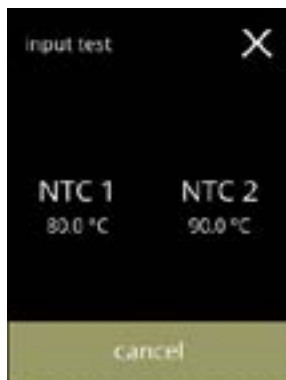

6.1.9i

Test NTC-sensorerne:

- ▶ *Varmeelementet er tændt i 10 sekunder, så temperaturen på skærmen bør ændre sig.*
- tryk på **annuller** for at gå tilbage til foregående skærbillede

## 6.1.10 Outputtest

Af hensyn til en korrekt fejlanalyse, skal der først stilles en diagnose.

Outputtesten giver en oversigt over alle dele, som kan afgive signaler (elektriske komponenter). Komponenter, der kan testes:

- summer
- blandingsmotor
- varmeelement
- blæsermotor
- beholder(e)
- undertrykspumpe
- magnetisk indgangsventil

► *Selvom alle sikkerhedsforanstaltninger er taget, indebærer det risici at arbejde med systemer. Vores udgangspunkt er, at personer, som aktiverer denne menu, er tilstrækkeligt træned og derfor er i stand til korrekt at vurdere disse risici og overholde sikkerhedsforanstaltningerne.*

6.1.10

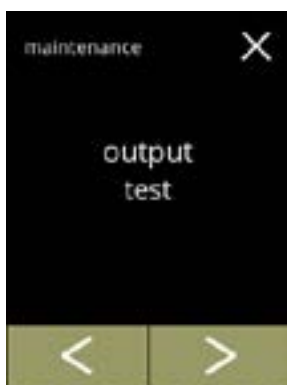

### Output test

- tryk på "outputtest" for at bekræfte

► *Der er to testmuligheder:*

- » puls: handlingen udføres, så længe knappen er trykket ind.
- » cyklus: handlingen udføres i 10 sekunder, og tryk på **annuller** for at afbryde.

- tryk på **<** eller **>** for at gennemse vedligeholdelsesmenuen

6.1.10a

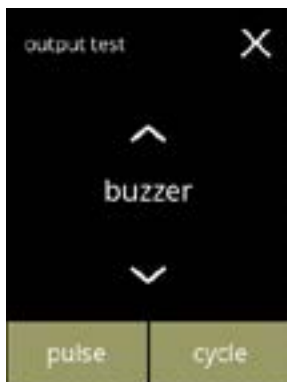

### Test af summer:

- tryk på **puls**,  
resultat: kort 'bip'
- tryk på **cyklus**,  
resultat: flere korte 'bip'
- tryk på **▲** eller **▼** for at vælge en anden komponent

6.1.10b

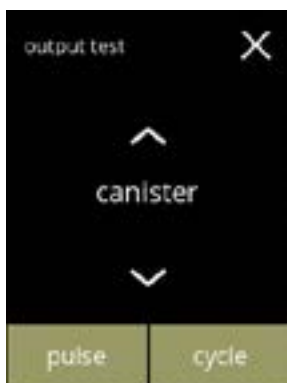

### Test af beholdermotor **Bolero 11**:

- fjern beholderen
- tryk på **puls**,  
resultat: beholdermotoren kører kort ved 20 % hastighed
- tryk på **cyklus**,  
resultat: beholdermotoren kører ved 20 % hastighed i 10 sekunder
- tryk på **▲** eller **▼** for at vælge en anden komponent

6.1.10c

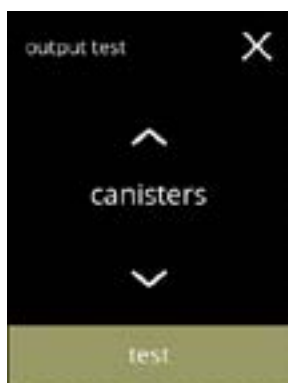
Test af beholdermotor **Bolero 21**:

- tryk på **test** for at vælge en beholder på det næste skærbillede
- tryk på **▲** eller **▼** for at vælge en anden komponent

6.1.10d

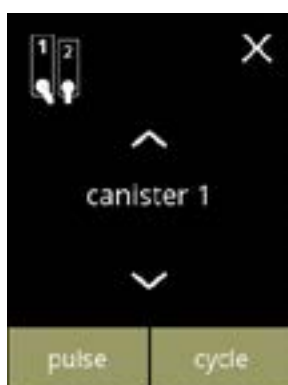
Test af beholdermotor **Bolero 21**:

- fjern beholderen/holderne
- tryk på **puls**,  
resultat: beholdermotoren kører kort ved 20 % hastighed
- tryk på **cyklus**,  
resultat: beholdermotoren kører ved 20 % hastighed i 10 sekunder
- tryk på **▲** eller **▼** for at vælge en anden beholder

6.1.10e

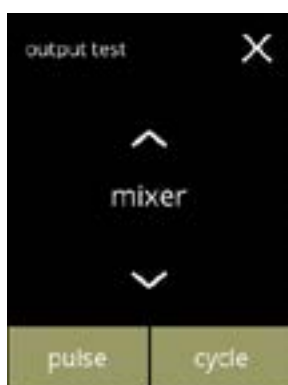

Test af blandingsmotor:

- tryk på **puls**,  
resultat: blandingsmotoren kører kort ved fuld hastighed
- tryk på **cyklus**,  
resultat: blandingsmotoren kører ved fuld hastighed i 10 sekunder
- tryk på **▲** eller **▼** for at vælge en anden blandingsenhed

6.1.10f

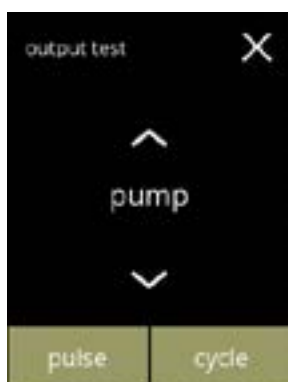

Test af undertrykspumpe:

- tryk på **puls**,  
resultat: pumpemotoren kører kort
- tryk på **cyklus**,  
resultat: pumpemotoren kører i 10 sekunder
- ▶ *Vandet når ikke blandingsystemet.*
- tryk på **▲** eller **▼** for at vælge en anden komponent

## Test af varmeelement:

- tryk på **puls**,  
resultat: varmeelementet tænder et øjeblik
- tryk på **cyklus**,  
resultat: varmeelementet tænder i 10 sekunder
- tryk på **▲** eller **▼** for at vælge en anden komponent

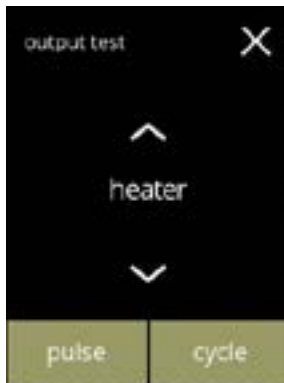

6.1.10g

## Test af magnetisk indgangsventil:

- tryk på **puls**,  
resultat: ventilen åbner et øjeblik
- ▶ Du må **ikke** udføre pulstesten flere gange i træk, da dette kan føre til overløb i flyderbeholderen. Derfor er cyklusknappen ikke tilgængelig.
- tryk på **▲** eller **▼** for at vælge en anden komponent

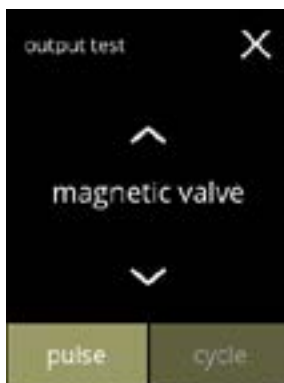

6.1.10h

## Test af blæsermotor:

- tryk på **puls**,  
resultat: blæsermotoren kører kort ved fuld hastighed
- tryk på **cyklus**,  
resultat: blæsermotoren kører ved fuld hastighed i 10 sekunder
- tryk på **▲** eller **▼** for at vælge en anden komponent

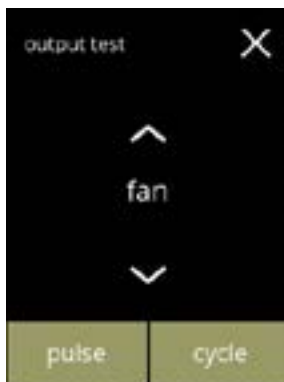

6.1.10i

### 6.1.11 Rengøringsanvisninger

For at opretholde en korrekt funktion skal Bolero rengøres regelmæssigt.

dagligt	ugentligt
spildebakke	beholder(e)
blandingssystem	ventilation
maskinens yderside	maskinens indvendige side

- ▶ Rengøringsanvisningerne kan også ses som en animation ved at scanne QR-koden i denne menu.
- ▶ De manuelle rengøringsintervaller er blevet revideret, [kapitel 5. Rengøring på s.10](#) for en detaljeret beskrivelse.

6.1.11

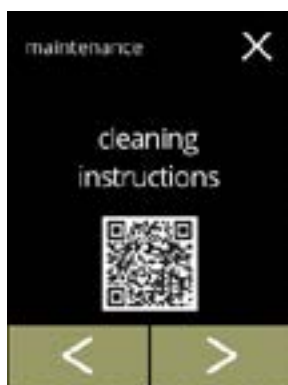

Rengøringsanvisninger:

- tryk på "rengøringsanvisninger" for at bekræfte
- tryk på ◀ eller ▶ for at gennemse vedligeholdelsesmenuen

6.1.11a

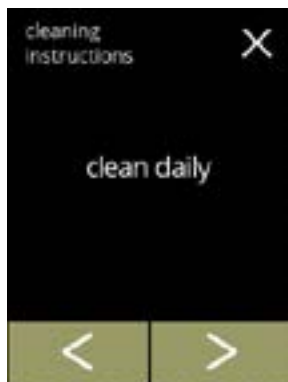

Daglige rengøringsanvisninger:

- tryk på "rengør dagligt" for at gå til næste skærmbillede
- tryk på ◀ eller ▶ for at gå til ugentlig rengøring ([6.1.11e](#))

6.1.11b



Rengøring af spildebakken:

- følg instruktionerne på skærmen
- tryk på ◀ eller ▶ for at vælge en anden daglig rengøringsanvisning

6.1.11c



Rengøring af blandingsystemerne:

- følg instruktionerne på skærmen
- tryk på ◀ eller ▶ for at vælge en anden daglig rengøringsanvisning

6.1.11d

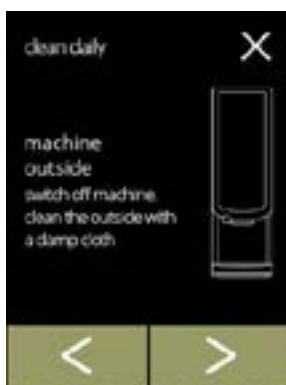

Udvendig rengøring:

- følg instruktionerne på skærmen
- tryk på ◀ eller ▶ for at vælge en anden ugentlig rengøringsanvisning

6.1.11e

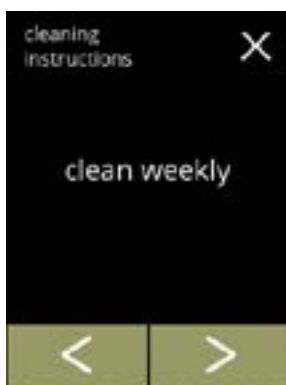

Ugentlige rengøringsanvisninger:

- tryk på "rengør ugentligt" for at gå til næste skærmbillede
- tryk på ◀ eller ▶ for at gå til daglig rengøring ([6.1.11a](#))

6.1.11f



Rengøring af beholderne:

- følg instruktionerne på skærmen
- tryk på ◀ eller ▶ for at vælge en anden ugentlig rengøringsanvisning

6.1.11g



Rengøring af blæser:

- følg instruktionerne på skærmen
- tryk på ◀ eller ▶ for at vælge en anden ugentlig rengøringsanvisning

6.1.11h

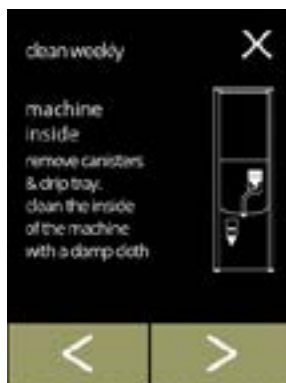

Rengøring af indvendig side:

- følg instruktionerne på skærmen
- tryk på ◀ eller ▶ for at vælge en anden ugentlig rengøringsanvisning

## 6.1.12 Tællere

Tællerne viser, hvor mange drikke der er blevet tilberedt.



Der vises også en total sammentælling af alle leverede drikke.

Hvis en drik fjernes, tælles antallet af den drik stadig i den samlede maskintælling.

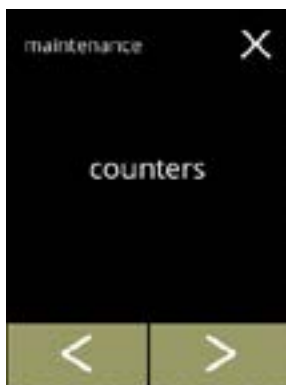
6.1.12



Tælleraflæsninger:

- tryk på "tællere" for at bekræfte
- tryk på  eller  for at gennemse vedligeholdelsesmenuen



► *Undermenuen for tællere består af følgende:*

- » dag/samlede tællere [6.1.12a](#)
- » nulstil dagtællere [6.1.12c](#)
- » nulstil alle tællere [6.1.12g](#)
- » eksportér tællere [6.1.12k](#)
- » maskintællere [6.1.12o](#)

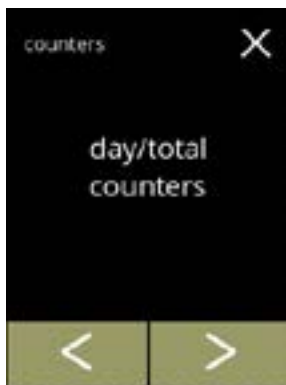
6.1.12a





Dagtællere:

- tryk på "dag/samlede tællere" for at bekræfte
- tryk på  eller  for at gennemse undermenuen for tælleren

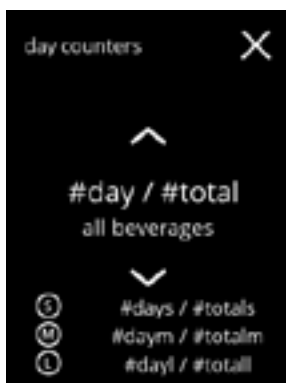

6.1.12b



Dagtællere pr. drik og alle drikke i alt:

- tryk  eller  for at gennemse alle tilgængelige drikke
- tryk på  for at gå til forrige skærmbillede

Nulstil alle dagtællere:

- tryk på "nulstil alle dagtællere" for at vælge
- tryk på  eller  for at gennemse undermenuen for tælleren

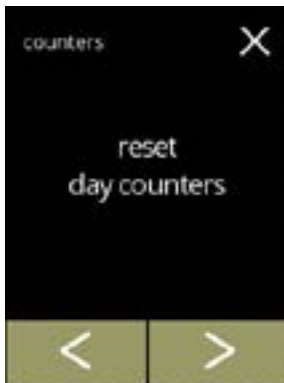

6.1.12c

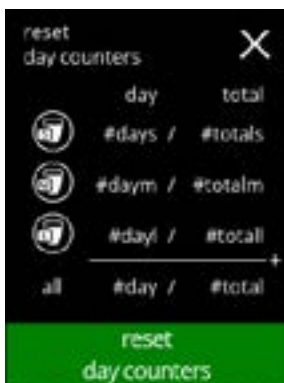

Start nulstilling:

- tryk på **nulstil dagtællere** for at bekræfte nulstillingen af alle dagtællere



6.1.12d

Skærmbillede til bekræftelse:

- tryk på  for at bekræfte og fortsætte nulstillingen af alle dagtællere
- tryk på  for at annullere og gå til foregående skærmbillede

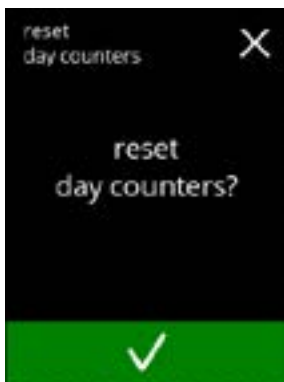

6.1.12e



Skærmbillede med information

- skærmbillede [6.1.12c](#) vises efter nogle få sekunder



6.1.12f

Samlede tællere:

- tryk på "samlede tællere" for at vælge
- tryk på  eller  for at gennemse undermenuen for tælleren

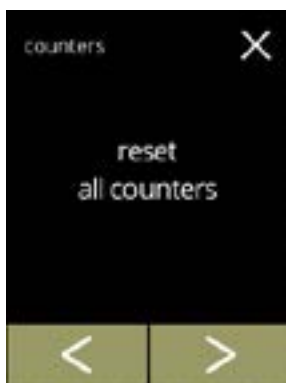

6.1.12g



Start nulstilling:

- tryk på  for at bekræfte nulstillingen af alle dagtællere



6.1.12h

Skærmbillede til bekræftelse:

- tryk på  for at bekræfte og fortsætte nulstillingen af alle tællere
- tryk på  for at annullere og gå til foregående skærmbillede

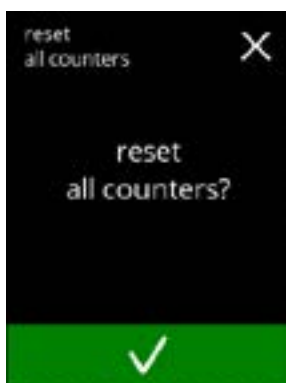

6.1.12i

Skærmbillede med information

- skærmbillede [6.1.12g](#) vises efter nogle få sekunder

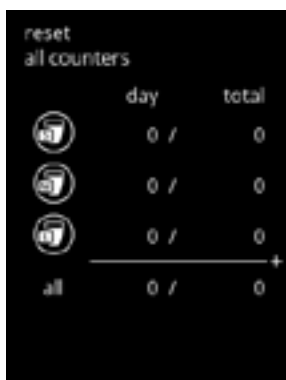

6.1.12j

6.1.12k



Eksportér tællere:

- indsæt en USB-nøgle
  - ▶ Hvis der ikke er nogen USB-nøgle i maskinen, er denne valgmulighed gråtonet.
- tryk på "eksportér tællere" for at bekræfte
- tryk på ◀ eller ▶ for at gennemse undermenuen for tælleren

6.1.12l

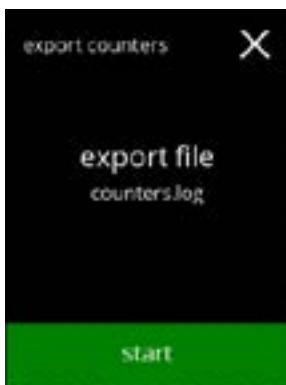

Start eksport af tællere:

- tryk på **start** for at starte eksporten

6.1.12m



Fremgangsskærm

- vent til processen er afsluttet
- tryk på **annuller** for at afbryde

6.1.12n

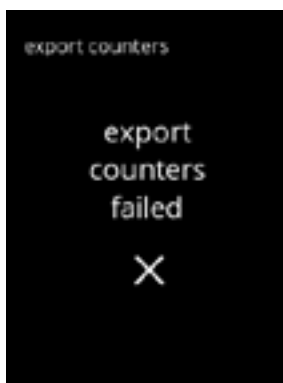
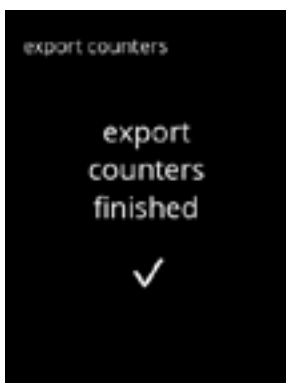

Skærbilleder med information:

- skærbillede [6.1.12k](#) vises efter nogle få sekunder

Samlet tæller for maskine:

- tryk på "*maskintæller*" for at vælge
- tryk på ◀ eller ▶ for at gennemse undermenuen for tælleren

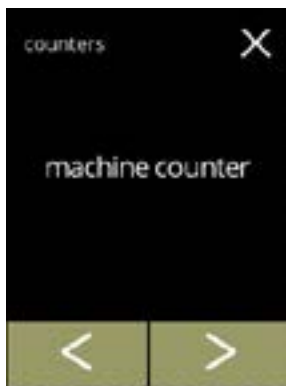

6.1.12o

Skærbillede med information:

- skærbillede [6.1.12o](#) vises efter nogle få sekunder

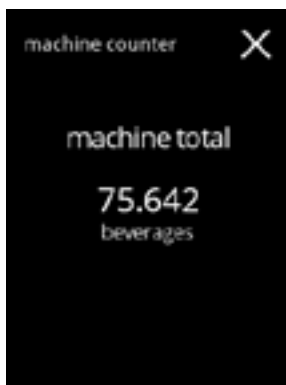

6.1.12p

## 6.2 Drikmenu

Drikmenuen indeholder alle funktioner til justering af dine drikke efter dine ønsker. Vælg en af de tilgængelige muligheder

- tryk på **◀** eller **▶** for at vælge "drikmenuens" næste valgmulighed
- tryk på "tekstområdet" for at vælge det næste niveau for den menu
- tryk på **✕** for at gå tilbage til [kapitel 6. Programmeringsmenu på s.15](#)

► De anvendte drikkevarer, opskrifter og indstillinger er kun eksempler.

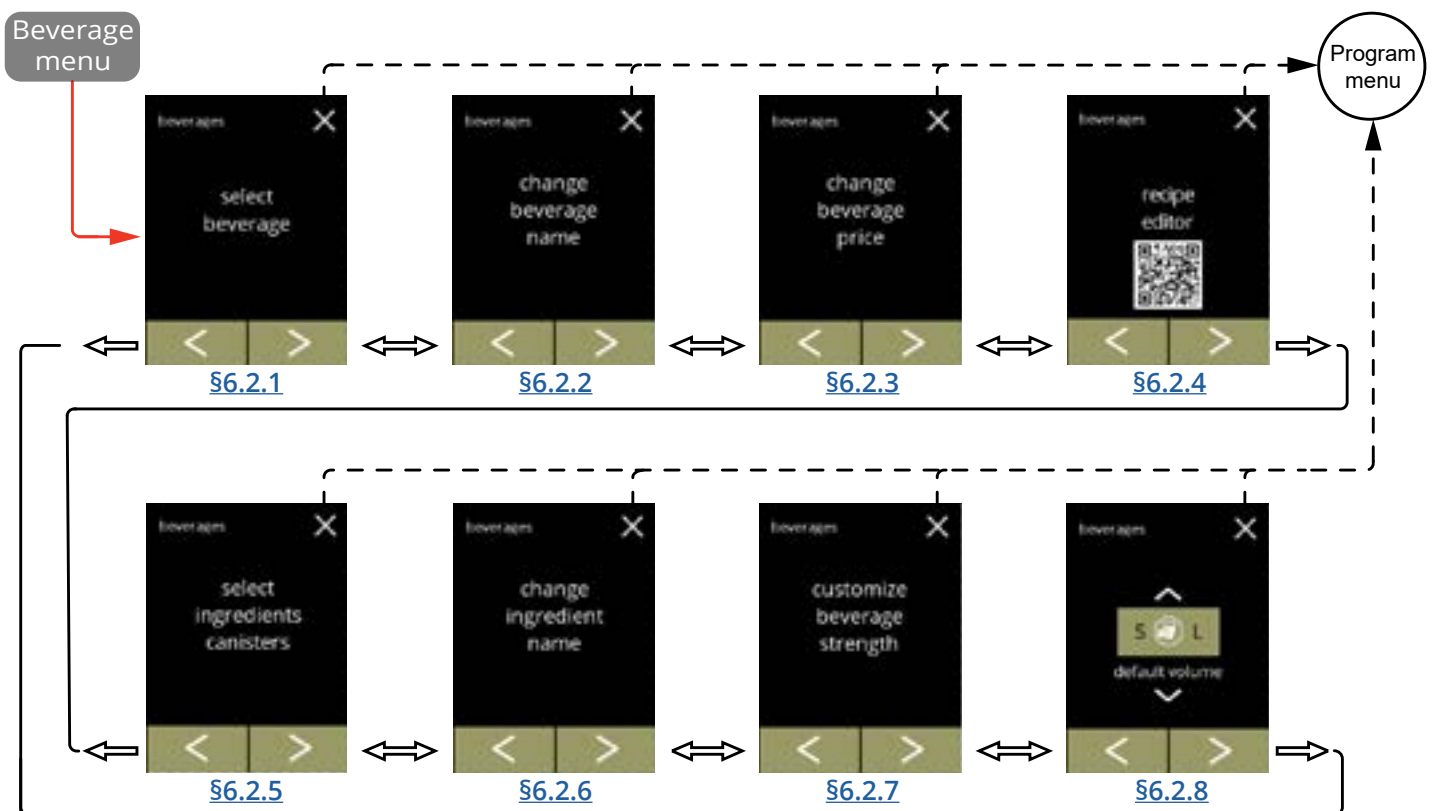

### 6.2.1 Tilføj drik til skærm

I denne menu kan de tilgængelige drikke (opskrifter) vælges og sammenkædes med en drikposition.

Det er muligt at udskifte en drink, men den kan ikke trækkes til et andet sted.

De åbne pladser, hvor en anden drink kan placeres, er markeret med 3 prikker.

► *De tilgængelige drikkevarer varierer afhængigt af de valgte ingredienser i beholderne.*

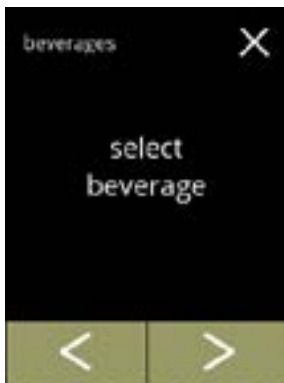

Placér en drik på skærbilledet for valg af drikke:

- tryk på "vælg drik" for at bekræfte
- tryk på **◀** eller **▶** for at gennemse drikmenuen

6.2.1

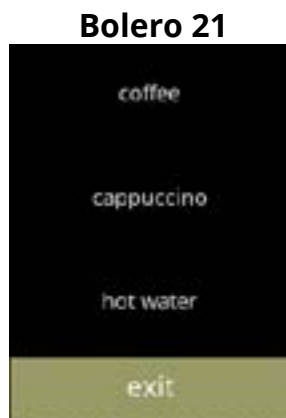
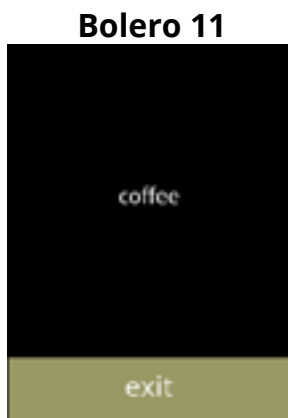

Tilgængelige drikke på skærbilledet for valg af drikke:

- tryk på en drik for at udskifte eller en ledig plads (markeret med 3 prikker) til at tilføje en drik
- tryk på **afslut** for at acceptere den aktuelle konfiguration og gå til foregående skærbillede

6.2.1a

Udskift eller slet en drik på skærbilledet



- *Slet er aktiv, så længe navnene på drikkene er de samme.*
- *Fjernelse af en drik er ikke muligt på Bolero 11, da mindst en drik skal være tilgængelig.*

- tryk på **slet** for at fjerne drikken (drikken erstattes af tre prikker), eller
- tryk på **▲** eller **▼** for at vælge en anden drik
- tryk på **gem** for at udskifte drikken

6.2.1b

Skærbilleder med information:  
• skærbillede [6.2.1](#) vises efter nogle få sekunder

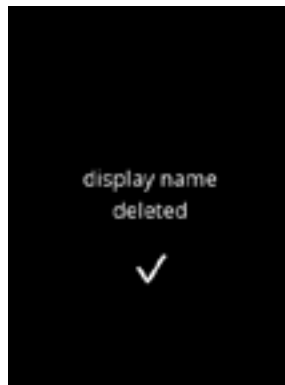
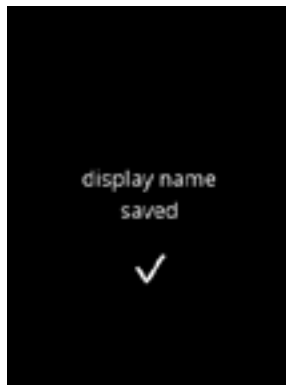

6.2.1c

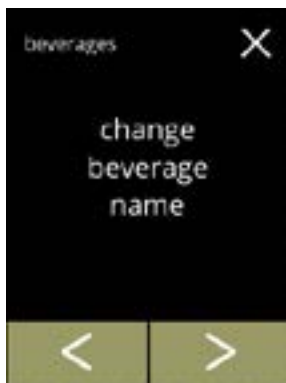

## 6.2.2 Skift navn på drik

I denne menu kan navnet på drikken ændres til et brugerdefineret navn.



6.2.2

Skift navn på drik:

- tryk på "skift navn på drik" for at bekræfte
- tryk på  eller  for at gennemse drikmenuen

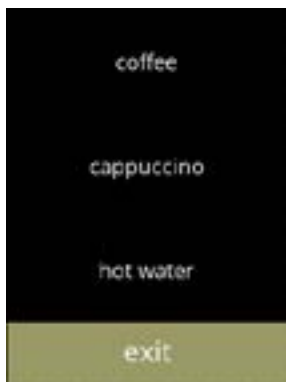

6.2.2a











Tilgængelige drikke på skærmbilledet for valg af drikke:

- tryk på en drink for at ændre dens navn
- tryk på  for at bekræfte den aktuelle konfiguration og gå til det foregående skærmbillede.



6.2.2b

Indtast det nye navn på den brugerdefinerede drik:

- tryk på  eller  for at gennemse alfabetet
- tryk på tegnet mellem   for at danne det nye navn på drikken
  - » tryk på  til store bogstaver
  - » tryk på  til særlige tegn
  - » tryk på  til numre
  - » tryk på  til mellemrum
  - » tryk på  for at fjerne et tidligere input
- tryk på  for at bekræfte det nye navn på drikken

Skærbilleder med information:  
• skærbillede [6.2.2](#) vises efter nogle få sekunder

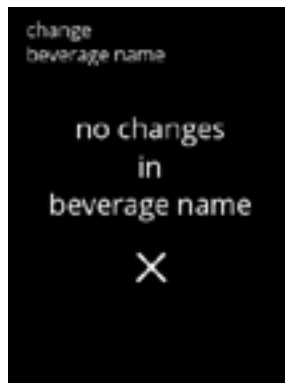
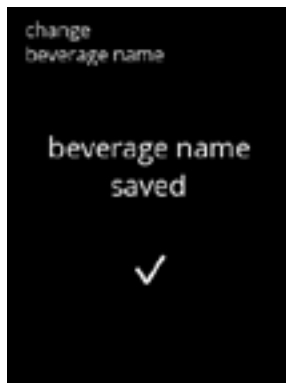

6.2.2c

### 6.2.3 Skift pris på drik

I denne menu kan prisen pr. drik indstilles eller ændres.

Priser kan være en polet eller en valuta.

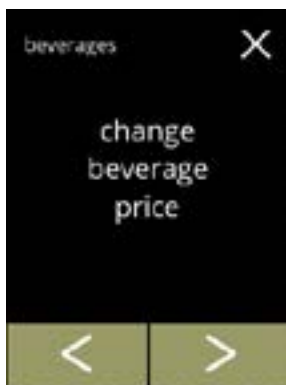

Prisen kan sættes pr. koptype (kop, krus, dekanteringskar).

- ▶ *De mønter, der skal anvendes, er specificeret i [§6.3.13 Tilsluttede enheder på s.94](#).*
- ▶ *Valutasymbolet og valutaseparatoren bestemmes af det eksterne betalingssystem*



6.2.3

Skift pris på drik:

- tryk på "skift pris på drik" for at bekræfte
  - » Bolero 11: gå til [6.2.3b](#)
  - » Bolero 21: gå til [6.2.3a](#)
- tryk på  eller  for at gennemse drikmenuen

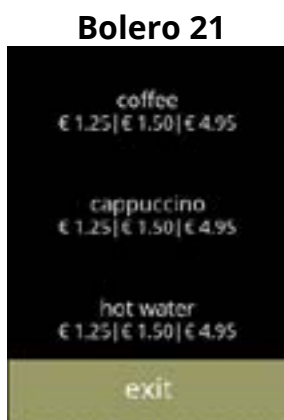

6.2.3a

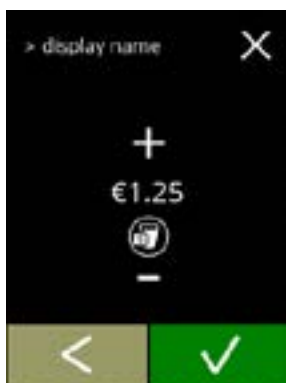

Vælg en drik:

- tryk på drikken for at ændre priserne
- tryk på **afslut** for at acceptere de aktuelle priser på drikke og gå til foregående skærmbillede



6.2.3b

Juster prisen for 'lille volumen':

- tryk på  eller  for at ændre prisen for drikkens volumen
- tryk på  og gå til næste skærmbillede

6.2.3c

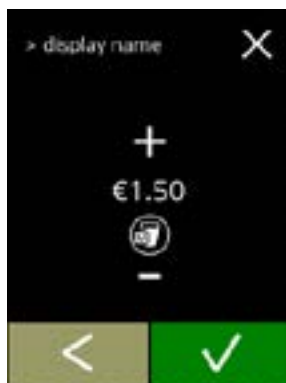

Juster prisen for 'middel volumen':

- tryk på **+** eller **-** for at ændre prisen for drikkens volumen
- tryk på **✓** og gå til næste skærbillede

6.2.3d

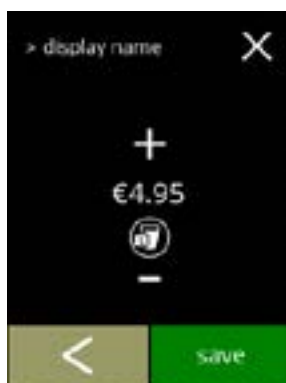

Juster prisen for 'stor volumen':

- tryk på **+** eller **-** for at ændre prisen for drikkens volumen
- tryk på **gem** for at acceptere alt og gå til næste skærbillede

6.2.3e

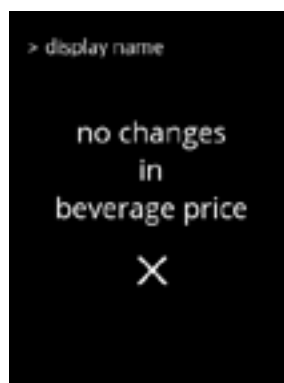
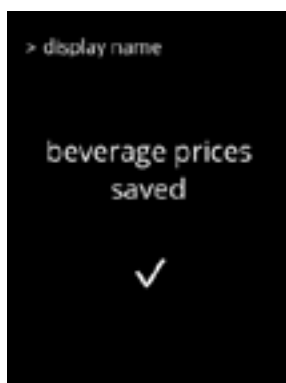

Skærbilleder med information:

- skærbillede [6.2.3a](#) vises efter nogle få sekunder

6.2.3f

Eksempel på prisskærm



Eksempel på poletskærm



- En token er kun tilgængelig, hvis betalingsenheden er programmeret korrekt.

## 6.2.4 Opskriftseditor

Følgende indstillinger for drikkeopskrifter kan skiftes:



- mængde
- styrke
- blandingshastighed

- ▶ *Brug kun ingredienser, der er velegnede til salgsautomater, og brug den anbefalede mængde, der er angivet på pakken.*
- ▶ *Med opskriftseditoren kan en standardopskrift ændres (der kan ikke tilføjes nye opskrifter).*
- ▶ *En skiftes opskrift kan nulstilles til standardværdierne via opskriftstesten, se [6.2.4t på s.67](#).*
- ▶ *Maskinen er ikke i stand til at give feedback (fejl), når blandermotoren ikke kører, og når beholdermotoren er indstillet til en meget lav hastighed.*

6.2.4



Skift en driks opskrift:

- tryk på "opskriftseditor" for at bekræfte
- tryk på  eller  for at gennemse drikmenuen

6.2.4a





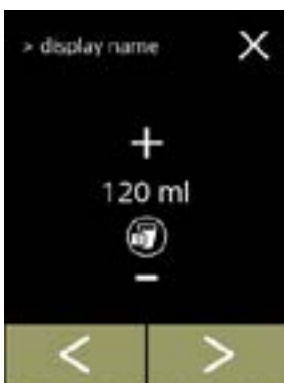

Valg af opskrift:

- tryk på  eller  for at vælge en drik
- tryk på  for at bekræfte

6.2.4b



Volumen (S):

- tryk på  eller  for at vælge en anden volumen
- tryk på  eller  for at ændre volumen for de forskellige kopstørrelser
- ▶ *Volumen kan indstilles fra 0-30 ml til 1000 ml (afhængigt af opskrift)*
- tryk på  for at bekræfte og gå til næste skærmbillede

6.2.4c

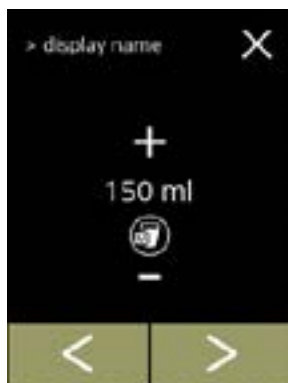
**Volumen (M):**

- tryk på ◀ eller ▶ for at vælge en anden volumen
- tryk på + eller - for at ændre volumen for de forskellige kopstørrelser
  - ▶ *Volumen kan indstilles fra 0-30 ml til 1000 ml (afhængigt af opskrift)*
- tryk på ✓ for at bekræfte og gå til næste skærmbillede

6.2.4d

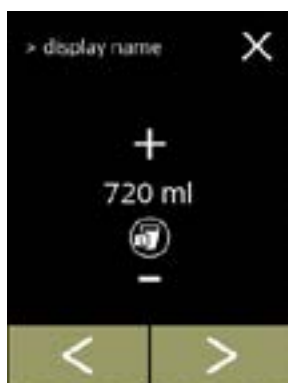
**Volumen (L):**

- tryk på ◀ eller ▶ for at vælge en anden volumen
- tryk på + eller - for at ændre volumen for de forskellige kopstørrelser
  - ▶ *Volumen kan indstilles fra 0-30 ml til 1000 ml (afhængigt af opskrift)*
- tryk på ✓ for at bekræfte
  - » gå til næste skærmbillede for en drik med 1 ingrediens
  - » gå til skærmbillede [6.2.4h](#) for en drik med 2 ingredienser

6.2.4e

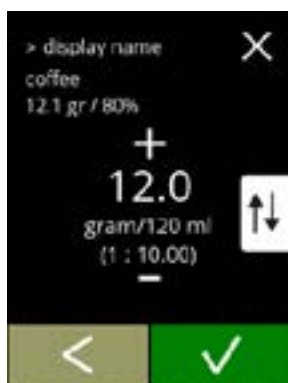
**Drik med en ingrediens****Styrke:**

- ▶ *Brug ⇕ for at skifte mellem forhold og gr/ml*
- tryk på + eller - for at ændre forholdet ingrediens/vand
- tryk på ✓ for at bekræfte

6.2.4f

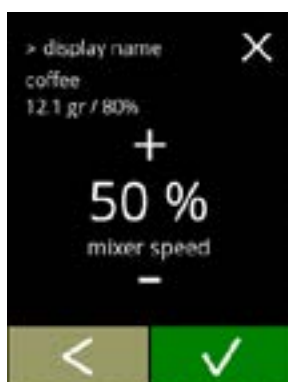
**Drik med en ingrediens****Blandingshastighed:**

- tryk på + eller - for at ændre blandingshastighed
- tryk på ✓ for at bekræfte

6.2.4g

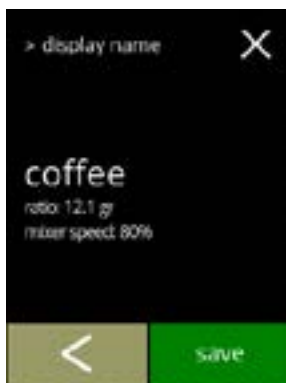
**Drik med en ingrediens**

Skærbillede til bekræftelse:

► *En oversigt over de nye indstillinger for ingrediensen vises.*

- tryk på for at gå til foregående skærbillede
- tryk på for at bekræfte og gå til [6.2.4m](#)

6.2.4h

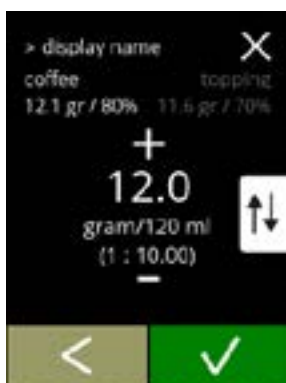
**Drik med to ingredienser**

Styrke, første ingrediens:

► *Brug for at skifte mellem forhold og gr/120 ml*

- tryk på eller for at ændre forholdet ingrediens/vand
- tryk på for at bekræfte

6.2.4i

**Drik med to ingredienser**

Blandingshastighed, første ingrediens:

- tryk på eller for at ændre forholdet ingrediens/vand
- tryk på for at bekræfte

6.2.4j

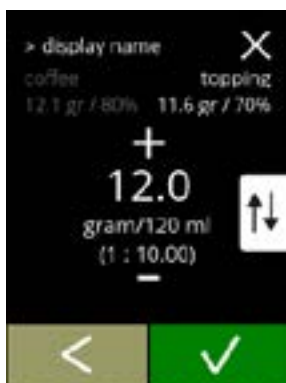
**Drik med to ingredienser**



Styrke, anden ingrediens:

► *Brug for at skifte mellem forhold og gr/120 ml*

- tryk på eller for at ændre forholdet ingrediens/vand
- tryk på for at bekræfte

**Drik med to ingredienser**

Blandingshastighed, anden ingrediens:

- tryk på  eller  for at ændre forholdet ingrediens/vand
- tryk på  for at bekræfte





6.2.4k

**Drik med to ingredienser**

Skærbillede til bekræftelse:

- ▶ *En oversigt over de nye indstillinger for ingrediensen vises.*

- tryk på  for at gå til foregående skærbillede
- tryk på  for at bekræfte og gå til næste skærbillede



6.2.4l

Skærbillede med information:

- skærbillede [6.2.4o](#) vises efter nogle få sekunder

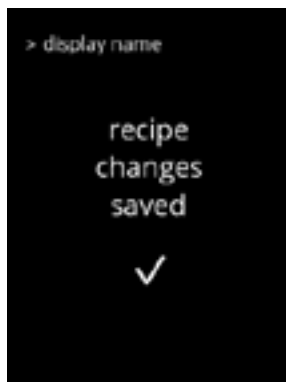

6.2.4m

Skærbillede med information:

- skærbillede [6.2.4a](#) vises efter nogle få sekunder



6.2.4n

6.2.4o



Testopskrift:

- tryk på **no**, skærmbillede [6.2.4](#) vises efter nogle få sekunder
- tryk på **yes**, for at gå til næste skærmbillede
- tryk på **<** for at gå til foregående skærmbillede

6.2.4p

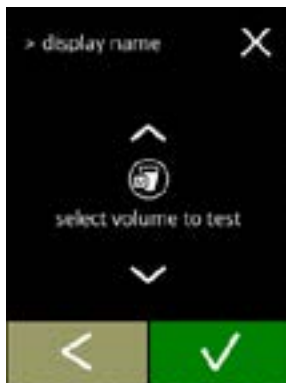

Testvolumen:

- tryk på **▲** eller **▼** at vælge en drikvolumen
- tryk på **✓**, for at starte doseringen
- tryk på **<** for at gå til foregående skærmbillede

6.2.4q

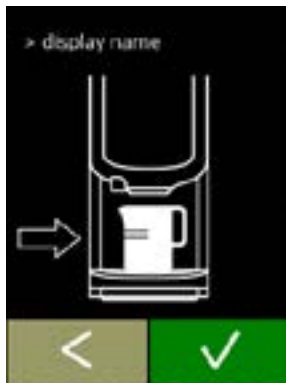

Skærmbillede med information:

- placér en tom beholder under drikudløbet
- tryk på **✓** for at begynde doseringen
- tryk på **<** for at gå til foregående skærmbillede

6.2.4r

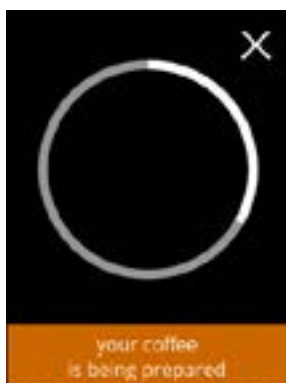

Tilberedning af drik:

- vent til næste skærm vises

6.2.4s



Test:

- kontrollere volumen og styrken/smagen
- opskrift **ikke ok**, tryk på **no**, gå til næste skærmbillede
- opskrift **ok**, tryk på **yes**, skærmbillede [6.2.4v](#) vises

6.2.4t



Opskriften er ikke tilfredsstillende:

- tryk på **back to default recipe** for at fortryde ændringerne og gå til næste skærmbillede
- tryk på **edit recipe again**, skærmbillede [6.2.4b på s.62](#) vises

6.2.4u

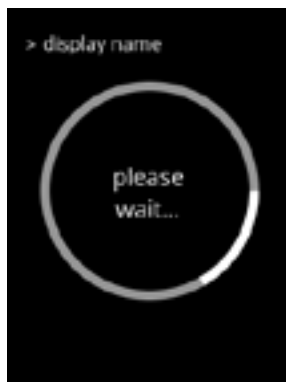

Tilbage til standardopskrift:

- vent et øjeblik, skærmbillede [6.2.4a på s.62](#) vises efter nogle få sekunder

6.2.4v

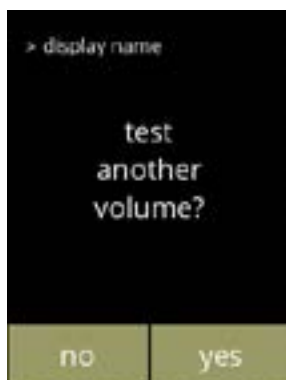

Teste et andet volumen:

- tryk på **yes** gå til skærmbillede [6.2.4p](#)
- tryk på **no**, skærmbillede [6.2.4](#) vises

## 6.2.5 Vælg ingrediensbeholdere

Instant-standardingredienser er tilgængelige i maskinen:

- alm. kaffe
- topping (kun Bolero 21)
- forblanding
- espresso
- cacao

► Brug kun ingredienser, der er velegnede til drikkevareautomater.

► Ingrediensnavne kan ændres i [§6.2.6 på s.70](#).

► Hvis en ingrediens ændres eller fjernes (Bolero 21), vil enhver drik, der indeholder den pågældende ingrediens, blive fjernet fra skærmen.

► Der findes forblandinger til ukendte ingredienser. Omdøb forblandingerne i [§6.2.6 på s.70](#).

6.2.5



Vælg en ingrediens pr. beholder:

- tryk på "vælg ingrediensbeholder" for at bekræfte
  - » Bolero 11 gå til næste skærbillede
  - » Bolero 21 gå til [6.2.5b](#)
- tryk på eller for at gennemse drikmenuen

6.2.5a



### Bolero 11

Vælg en ingrediens

- tryk på eller for at gennemse de tilgængelige ingredienser
- tryk på for at bekræfte og gå til foregående skærbillede
  - Gem er kun aktiv, hvis du har foretaget ændringer.

6.2.5b

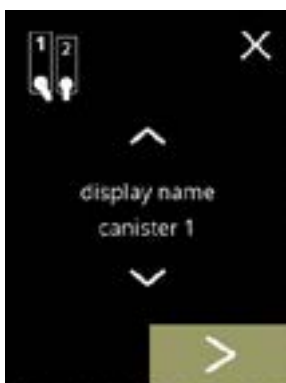

### Bolero 21 beholder 1

Vælg en ingrediens:

- tryk på for at vælge den næste beholder
- tryk på eller for at gennemse de tilgængelige ingredienser
- tryk på en ingrediens for at vælge og gå til næste skærbillede
  - Bekræft er kun aktiv, hvis du har foretaget ændringer.

6.2.5c

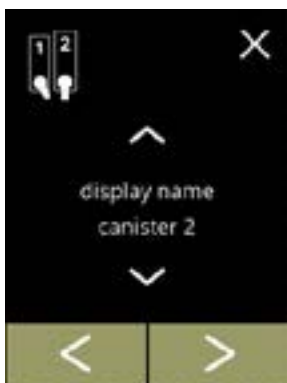
**Bolero 21 beholder 2**

Vælg en ingrediens:

- tryk på **<** for at vælge foregående skærbillede
  - tryk på **>** for at vælge næste skærbillede
  - tryk på **☑** eller **☒** for at gennemse de tilgængelige ingredienser
  - tryk på en ingrediens for at vælge og gå til næste skærbillede
- *Bekræft **☑** er kun aktiv, hvis du har foretaget ændringer.*

6.2.5d

**Bolero 21**

Kontrolskærm:

- *Dette skærbillede vises, når der trykkes på **☑** eller **>** efter den sidste beholder.*
- tryk på **<** for at vælge foregående skærbillede
- tryk på **gem** for at bekræfte

6.2.5e

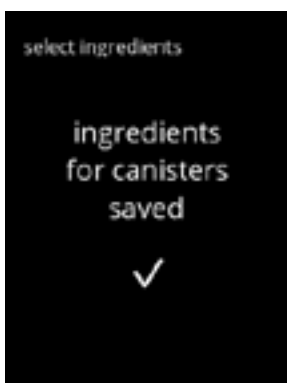

Skærbillede med information:

- *Gå kun til [§6.2.1 Tilføj drik til skærm på s.56](#), hvis en ny ingrediens er forskellig fra den originale. Drikkene, der laves med den tidligere ingrediens, gøres inaktive, og deres navne udskiftes med tre prikker. Derfor skal du sammensætte nye drikke med knapperne. Når denne handling er gennemført, kan maskinen bruges igen med den nye ingrediens.*

## 6.2.6 Skift ingrediensnavn

I denne menu kan ingrediensens navn ændres til et brugerdefineret defineret ingrediensnavn.

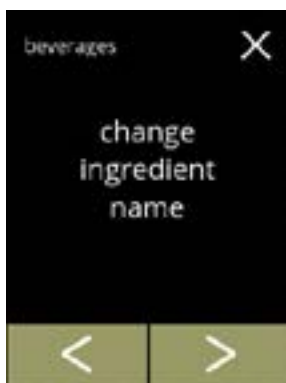

6.2.6

Skift ingrediensnavn:

- tryk på "*skift ingrediensnavn*" for at bekræfte
  - » Bolero 11 gå til xxx
  - » Bolero 21 gå til skærmbillede [6.2.6b](#)
- tryk på ◀ eller ▶ for at gennemse drikmenuen

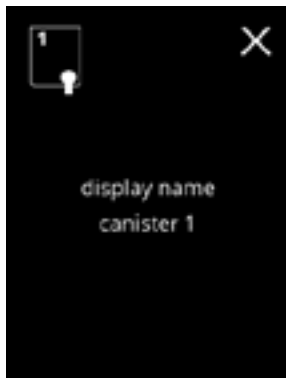

6.2.6a

Ingrediensbeholder:

- tryk på ingrediensen og gå til skærmbillede [6.2.6c](#)

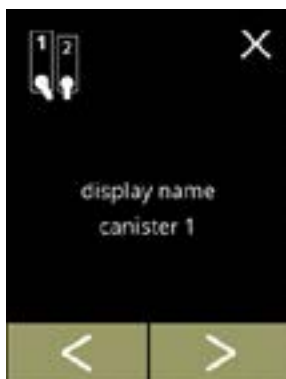

6.2.6b

Tilgængelig ingrediensbeholdere:

- tryk på ◀ eller ▶ for at gå til en ingrediensbeholder
- tryk på ingrediensen og gå til næste skærmbillede



6.2.6c

Indtast det nye navn på den brugerdefinerede ingrediens:

- tryk på eller for at gennemse alfabetet
- tryk på tegnet mellem for at danne det nye navn på ingrediensen
  - » tryk på **ABC** til store bogstaver
  - » tryk på **à..ç..ê** til særlige tegn
  - » tryk på **123#\*** til numre
  - » tryk på til mellemrum
  - » tryk på for at fjerne et tidligere input
- tryk på for at bekræfte det nye ingrediensnavn



6.2.6d

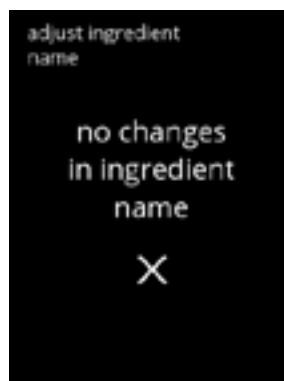

Skærbilleder med information:

- skærbillede [6.2.6](#) vises efter nogle få sekunder

## 6.2.7 Tilpas drikkevarer styrke

I denne menu kan standardstyrke på skærmen til valg af drikkevarer indstilles.

Trinstørrelsen (%) for styrken kan også justeres (0-20 %).

Denne standardindstilling gælder for alle drikke på skærmbilledet for valg af drikke.

<i>trinstørrelse (6.2.7a)</i>		<i>standardstyrke-indstilling (6.2.7c)</i>	
1%	minimum		90%
10%	standard		100%
20%	maksimal		110%

- *Indstilling af trinstørrelsen til 0% slår styrkereguleringen fra, og knappen forsvinder fra skærmen til valg af drikkevarer.*

6.2.7

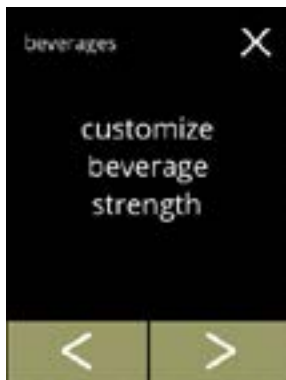

Indstil forøgelsen af drikkevarestyrken (%):

- ryk på "tilpas drikkevarer styrke" for at bekræfte
- tryk på eller for at gennemse drikmenuen

6.2.7a

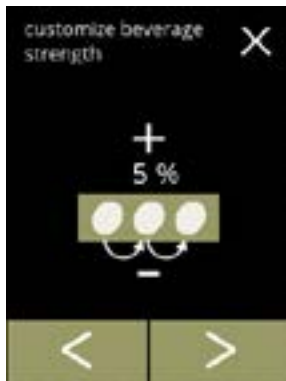

Indstil trinstørrelsen (%) for drikkevarestyrken:

- tryk på eller for at indstille trinstørrelsen (%) for styrkeknappen og gå til næste skærmbillede
- tryk på eller for at gå til skærmbillede [6.2.7c](#) for at indstille standardstyrken

- *Indstilling af trinstørrelsen til 0% slår styrkereguleringen fra, og knappen forsvinder fra skærmen til valg af drikkevarer.*

6.2.7b







Bekræftelse af ændringer:

- tryk på for at bekræfte
- *Gem er kun aktiv, hvis du har foretaget ændringer.*

6.2.7c



Skift standardstyrken:

- tryk på  eller  for at indstille standardstyrken
- tryk på  eller  for at menu med drikkevarestyrke

6.2.7d



Bekræftelse af ændringer:

- tryk på  for at bekræfte
  - ▶ *Gem er kun aktiv, hvis du har foretaget ændringer.*

Ingen knap til at vælge styrke:

- ▶ *Indstilling af trinstørrelsen til 0% (skærm [6.2.7a](#)) slår styrkereguleringen fra, og knappen forsvinder fra skærmen til valg af drikkevarer.*

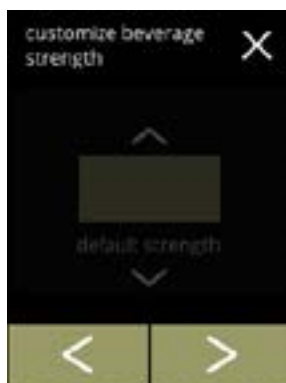





## 6.2.8 Indstille standardmængden

I denne menu kan standardmængden på skærmen til valg af drikkevarer indstilles. Denne standardindstilling gælder for alle drikke på skærbilledet for valg af drikke. Mængden af ml pr. drik kan justeres i menuen opskriftseditor [§6.2.4 på s.62](#).



6.2.8

Skift standardmængden:

- tryk på  eller  for at indstille standardmængden
- tryk på  eller  for at gennemse drikmenuen



6.2.8a

Bekræftelse af ændringer:

- tryk på  for at bekræfte
  - ▶ *Gem er kun aktiv, hvis du har foretaget ændringer.*

### 6.3 Maskinmenu

Du kan programmere maskinindstillingerne i denne menu.

Vælg en af de tilgængelige muligheder:

- tryk på eller for at vælge "maskinmenuens" næste valgmulighed
- tryk på "tekstområdet" for at vælge det næste niveau for den menu
- tryk på for at gå tilbage til [kapitel 6. Programmeringsmenu på s.15](#)

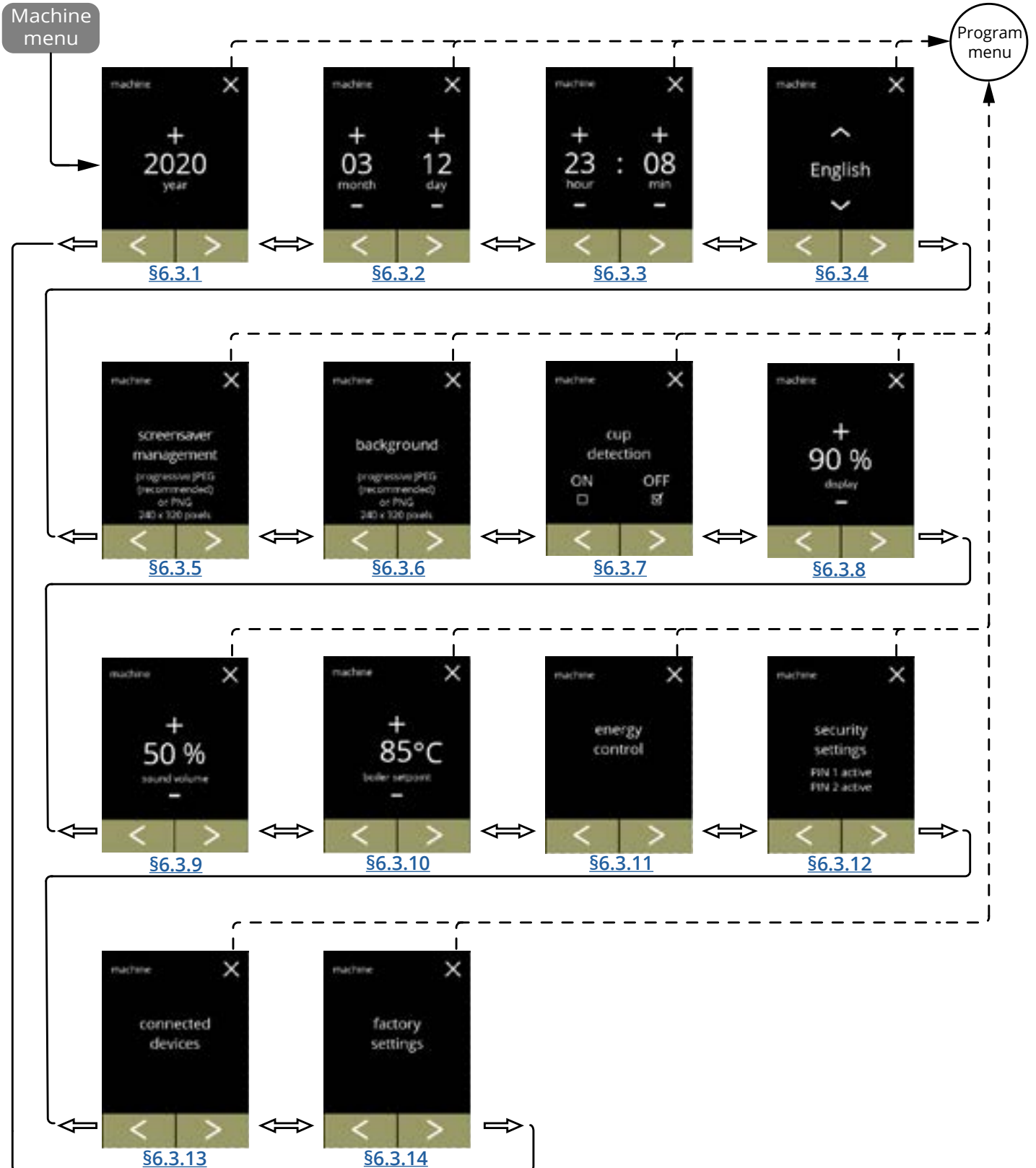



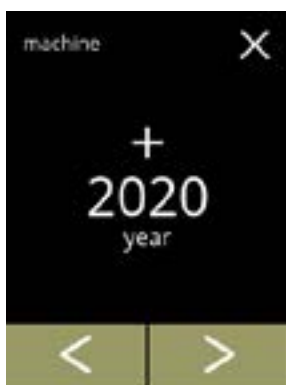

### 6.3.1 År

Justér året.



6.3.1

Skift datoen:

- tryk på  eller  for at indstille året
- tryk på  eller  for at gennemse maskinmenuen

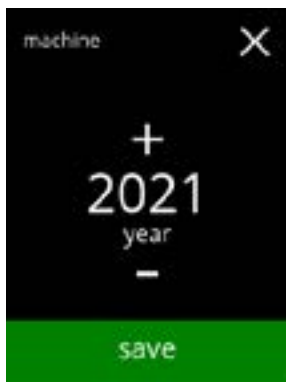

6.3.1a

Bekræftelse af ændringer:

- tryk på  for at bekræfte
  - ▶ *Gem er kun aktiv, hvis du har foretaget ændringer.*

### 6.3.2 Dato

Justér dagen og måneden.



Skift måneden og dagen:

- tryk på **+** eller **-** for at indstille den aktuelle måned og dag
- tryk på **<** eller **>** for at gennemse maskinmenuen

6.3.2

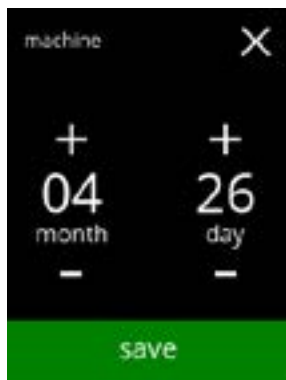

Bekræftelse af ændringer:

- tryk på **gem** for at bekræfte
  - ▶ *Gem er kun aktiv, hvis du har foretaget ændringer.*

### 6.3.3 Tid

Justér tiden.

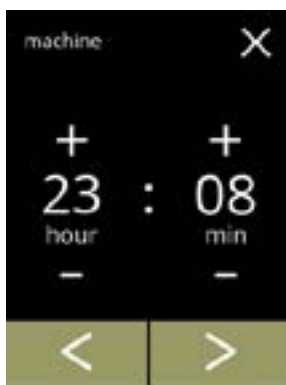

Skift tiden:

- tryk på **+** eller **-** for at indstille time og minutter
- tryk på **←** eller **→** for at gennemse maskinmenuen

6.3.3

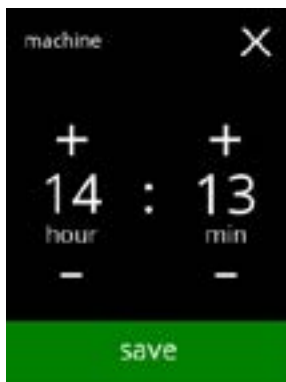

Bekræftelse af ændringer:

- tryk på **gem** for at bekræfte
  - ▶ *Gem er kun aktiv, hvis du har foretaget ændringer.*

### 6.3.4 Sprog

Der kan vælges mellem følgende sprog:



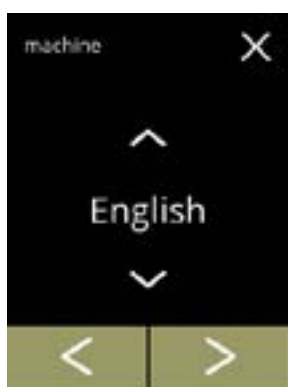

- Engelsk
- Spansk
- Fransk
- Italiensk
- Hollandsk
- Norsk
- Polsk
- Portugisisk
- Svensk
- Dansk
- Tysk

**Standard: Engelsk**



6.3.4

Vælg sproget:

- tryk på  eller  for at gennemse de tilgængelige sprog
- tryk på sproget for at indstille det som det aktuelle sprog
- tryk på  eller  for at gennemse maskinmenuen

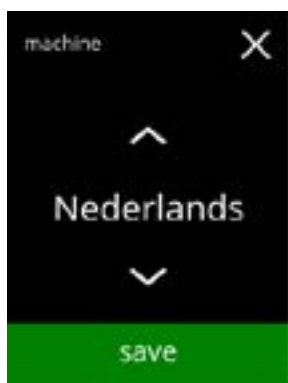

6.3.4a

Bekræftelse af ændring:

- tryk på  for at bekræfte
  - ▶ *Gem er kun aktiv, hvis du har foretaget ændringer.*

### 6.3.5 Pauseskærmsplanlægning

I denne menu kan du indstille, hvornår pauseskærmen bliver aktiv.

indstilling	pauseskærm
standard	15 min.
minimum	1 min.
maksimum	90 min.



Pauseskærmen kan indstilles til en brugerdefinerede pauseskærm. Du kan altid vende tilbage til standardpauseskærmen.

► *Pauseskærbilledet behøver ikke have en transparent baggrund.*

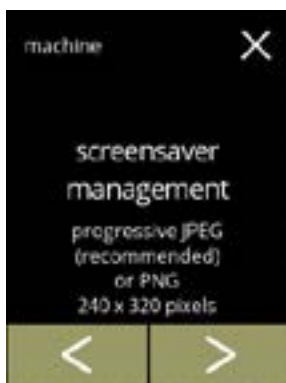
6.3.5





Skift pauseskærmen:

- tryk på "*pauseskærmsplanlægning*" for at bekræfte
- tryk på  eller  for at gennemse maskinmenuen

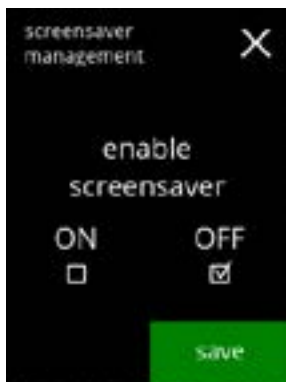
6.3.5a



Aktiver/deaktiver valgmuligheden pauseskærm:

- tryk på "ON" eller "OFF" for at indstille pauseskærmen:
  - » vælg OFF og :
  - gå til næste skærmbillede
  - » vælg ON og :
  - gå til skærmbillede [6.3.5c](#)

► *Gem er kun aktiv, hvis du har foretaget ændringer.*

6.3.5b

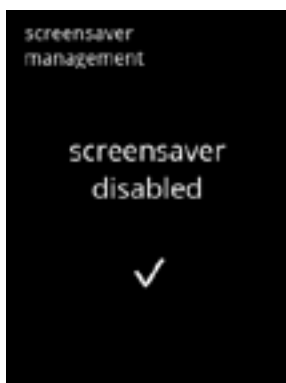

Skærmbillede med information:

- skærmbillede [6.3.5](#) vises efter nogle få sekunder

6.3.5c

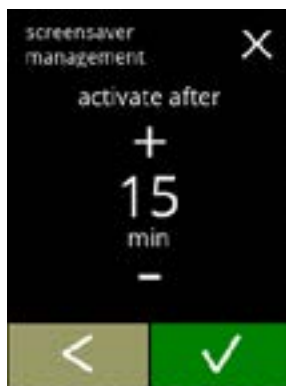

Indstil den tid, hvor pauseskærmen bliver aktiv

- tryk på **gem** eller **↵** for at vælge aktiveringstiden
- tryk på **✓** for at bekræfte

6.3.5d

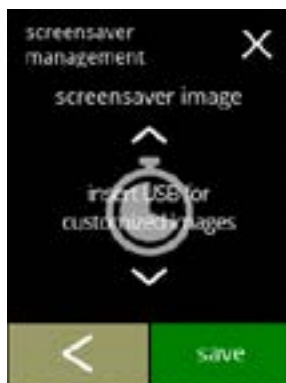

Skift pauseskærmens billede:

- tryk på **▶** for at gå til næste skærbillede
- indsæt en USB-nøgle
  - ▶ Hvis der ikke er nogen USB-nøgle i maskinen, er denne valgmulighed gråtonet.
- tryk på **↵** eller **↩** for at vælge et tilpasset billede
- tryk på **gem** for at gå til næste skærbillede

6.3.5e

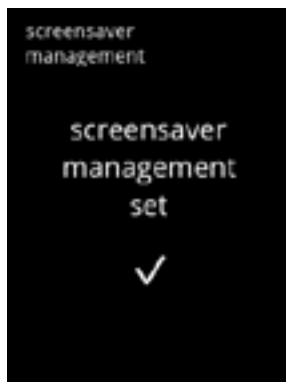

Skærbillede med information:

- skærbillede [6.3.5](#) vises efter nogle få sekunder

### 6.3.6 Baggrund



I denne menu kan baggrunden på skærbilledet for valg af drikke indstilles. Baggrunden kan indstilles til en brugerdefinerede baggrund, se specifikationer. Standardbaggrunden fortsætter med at være tilgængelig i GUI, så du kan altid vende tilbage til standardbaggrunden.

► *Vi anbefaler ikke at bruge en lys farve eller hvid på grund af læsbarheden.*

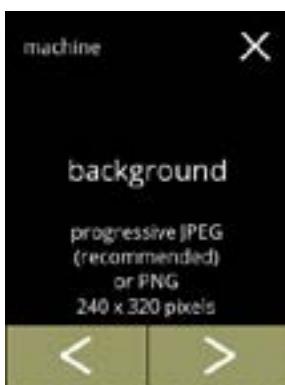
6.3.6





Skift baggrunden:

- tryk på "baggrund" for at bekræfte
- tryk på  eller  for at gennemse maskinmenuen

6.3.6a



Skift baggrundsbilledet:

- tryk på  for at gå til næste skærbillede
- indsæt en USB-nøgle
  - *Hvis der ikke er nogen USB-nøgle i maskinen, er denne valgmulighed gråtonet.*
- tryk på  eller  for at vælge et tilpasset billede
- tryk på **gem** for at gå til næste skærbillede
  - *Gem er kun aktiv, hvis du har foretaget ændringer.*

6.3.6b

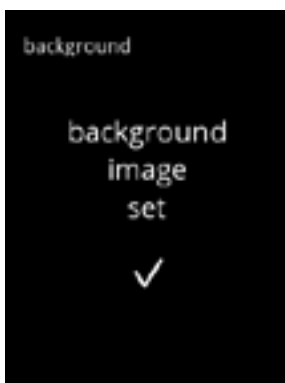

Skærbillede med information:

- skærbillede [6.3.6](#) vises efter nogle få sekunder

### 6.3.7 Kop-detektering (valgfrit)

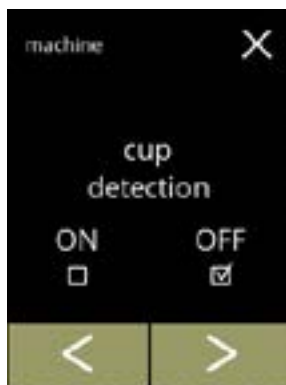

► Hvis Kop-detektering ikke er installeret, er dette afsnit ikke synligt.

Kop sensorerne kan altid slås fra via software.



6.3.7

Aktiver/deaktiver kopaflysning:

- tryk på "ON" eller "OFF" for at indstille kopaflysning
- tryk på  eller  for at gennemse maskinmenuen

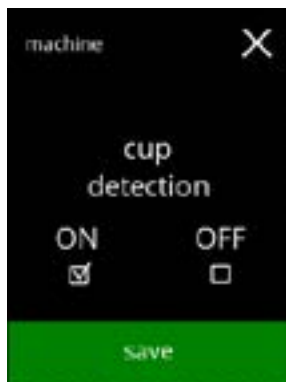

6.3.7a

Bekræftelse af ændring:





- tryk på  for at bekræfte
- *Gem er kun aktiv, hvis du har foretaget ændringer.*

### 6.3.8 Displayets lysstyrke

Displayets lysstyrke kan øges eller reduceres med 5 % af gangen.

indstilling	lysstyrke
standard	90 %
minimum	20 %
maksimum	100 %

Skift displayets lysstyrke:

- tryk på  eller  for at vælge lysstyrken
- tryk på  eller  for at gennemse maskinmenuen

6.3.8

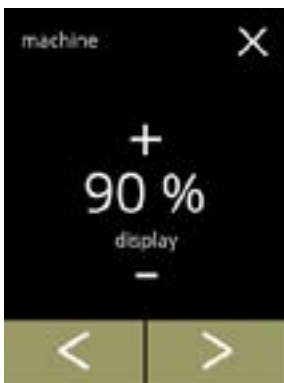

Bekræftelse af ændringer:

- tryk på  for at bekræfte
  - ▶ *Gem er kun aktiv, hvis du har foretaget ændringer.*

6.3.8a

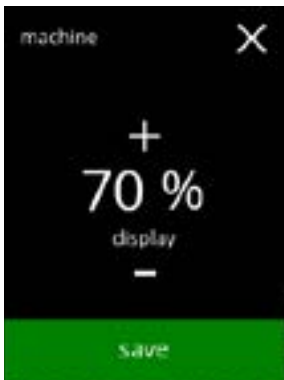

### 6.3.9 Lydniveau for feedback



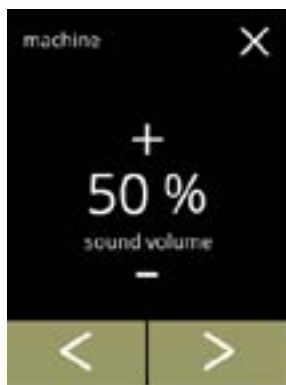

Lydniveauet for feedback kan øges eller reduceres.

indstilling	lydniveau
standard	50 %
minimum	0 % (FRA)
maksimum	100 %



6.3.9

Lydniveau for feedback:

- tryk på  eller  for at indstille lydniveauet
  - ▶ Når audiovolumen øges eller reduceres, lyder der et bip i den valgte volumen som bekræftelse.
- tryk på  eller  for at gennemse maskinmenuen

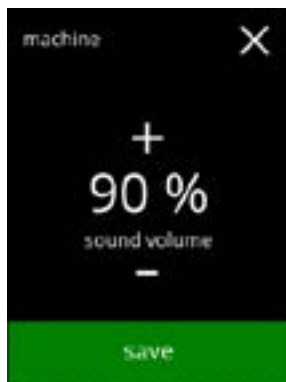

6.3.9a

Bekræftelse af ændringer:

- tryk på  for at bekræfte
  - ▶ Gem er kun aktiv, hvis du har foretaget ændringer.

### 6.3.10 Kedeltemperatur



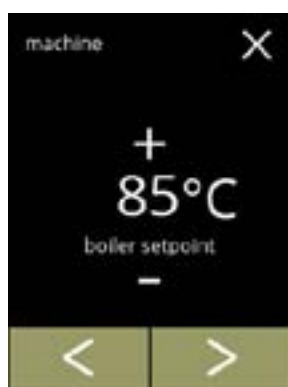

Temperaturen er indstillet med en absolut temperaturindstilling af grader Celsius

indstilling	temperatur
standard	85 °C
minimum	80 °C
maksimum	90 °C



6.3.10

Skift kedeltemperaturen:

- tryk på  eller  for at indstille temperaturen
- tryk på  eller  for at gennemse maskinmenuen

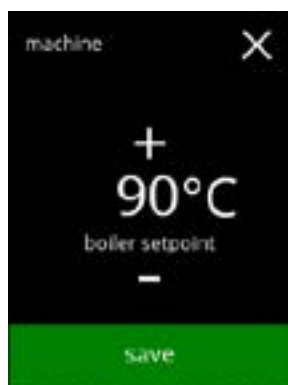

6.3.10a

Bekræftelse af ændringer:

- tryk på  for at bekræfte
- ▶ *Gem er kun aktiv, hvis du har foretaget ændringer.*

### 6.3.11 Energisparetilstand (ECO)

Når den indstillede tid er gået, går Bolero automatisk i dvaletilstand. Systemet aktiveres, når skærmen berøres.

Tiden for energisparetilstanden kan indstilles, som angivet i tabellen nedenfor.

1	2	3	4	5	6
Fra	15 min.	30 min.	1 time	2 timer	4 timer

**Standard: 2 timer**

Når energisparetilstanden aktiveres, udføres følges handlinger:

- opvarmning af kedel                      deaktiveret
- display med baggrundsblys            indstillet til lav procentdel.
- blæser                                        deaktiveret

► *Energikontroltilstand går forud for pauseskærmtilstand*

6.3.11

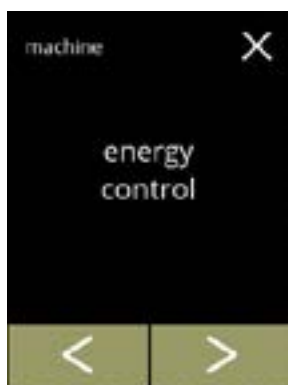

Skift energisparetilstanden:

- tryk på "ØKO-modus" for at bekræfte
- tryk på ◀ eller ▶ for at gennemse maskinmenuen

6.3.11a

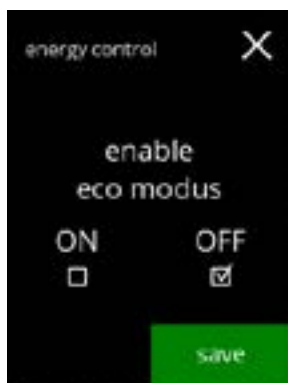

Aktiver/deaktiver valgmuligheden energisparetilstand:

- tryk på "ON" eller "OFF" for at indstille energisparetilstanden
  - » vælg OFF og **gem** eller ▶: gå til næste skærmbillede
  - » vælg ON og **gem**: gå til skærmbillede [6.3.11c](#)

► *Gem er kun aktiv, hvis du har foretaget ændringer.*

Skærbillede med information:

- skærbillede [6.3.11](#) vises efter nogle få sekunder

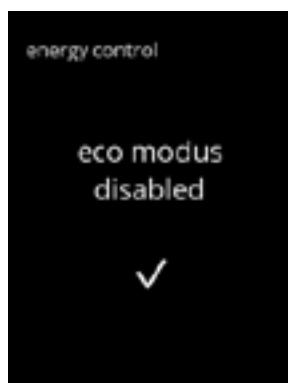

6.3.11b

Indstil den tid, hvor ØKO-modus bliver aktiv:

- tryk på **+** eller **-** for at vælge aktiveringstiden
- tryk på **gem** for at bekræfte og gå til næste skærbillede
- tryk på **<** for at gå tilbage til skærbillede [6.3.11a](#)

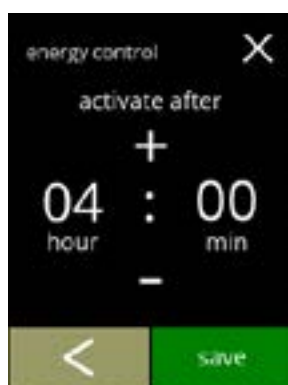

6.3.11c

Skærbillede med information:

- skærbillede [6.3.11](#) vises efter nogle få sekunder

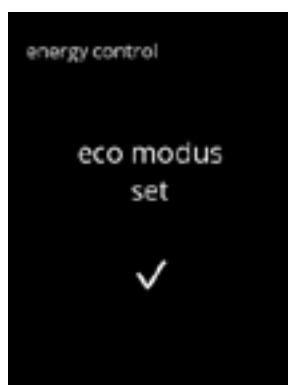

6.3.11d

### 6.3.12 Sikkerhedsindstillinger

I denne menu kan man definere indstillingerne for PIN-kode.

Der er to PIN-koder:

- PIN 1 (generel beskyttelsesforanstaltning)
- PIN 2 (specifik beskyttelsesforanstaltning)

[§8.2 på s.120](#) beskriver, hvilke PIN-koder der beskytter hvilke valgmuligheder.

Hvis der er indtastet en PIN-kode for at få adgang til en menu, bliver denne PIN-kode gyldig, indtil brugeren forlader menuen igen.

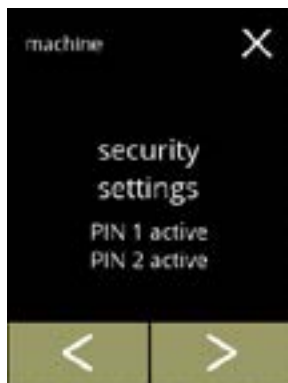

6.3.12

Skift sikkerhedsindstillingerne:

- tryk på "*sikkerhedsindstillinger*" for at bekræfte
- tryk på ◀ eller ▶ for at gennemse maskinmenuen
  - ▶ Hvis en PIN-kode er aktiv, angives det på denne skærm.

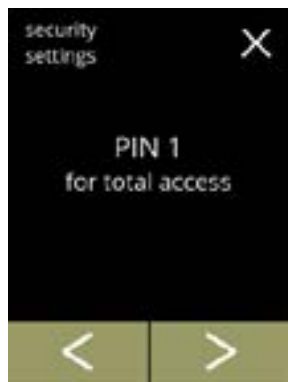

6.3.12a

Skift sikkerhedsindstillingerne:

- tryk på "*PIN 1 for fuld adgang*":
  - » PIN 1 allerede indstillet:  
gå til skærbillede [6.3.12f](#)
  - » PIN 1 endnu ikke indstillet:  
gå til næste skærbillede
- tryk på ◀ eller ▶ for at gå til skærbillede [6.3.12q](#) for PIN 2



6.3.12b





Indstil PIN-kode:

- tryk på "indstil PIN-kode" og gå til næste skærbillede

6.3.12c



Indtast PIN-koden igen:



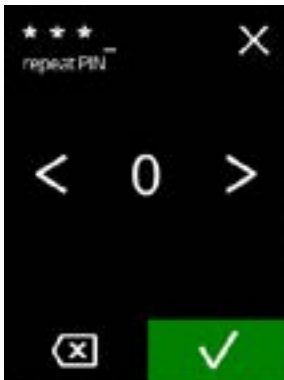

- tryk på  eller  for at gennemse tallene
- tryk på tallet for at vælge
- tryk på  for at slette et PIN-tal, se venstre hjørne
- tryk på , når den firecifrede PIN-kode er indtastet

► Når der er indtastet fire tal, vises det næste skærbillede for at bekræfte PIN-koden.

6.3.12d



Bekræft PIN-koden:

- tryk på  eller  for at gennemse tallene
- tryk på tallet for at vælge
- tryk på  for at slette et PIN-tal, se venstre hjørne
- tryk på  for at bekræfte den indtastede PIN-kode og gå til næste skærbillede

► Hvis PIN-koderne **ikke** er ens, får du endnu et forsøg på at indtaste den korrekte kode.

6.3.12e





Skærbillede med information:

- skærbillede [6.3.12a](#) vises efter nogle få sekunder

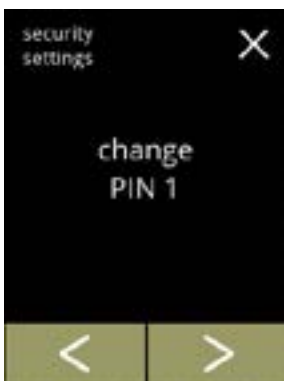
6.3.12f



Skift PIN-kode 1:

- vælg "skift PIN 1" for at bekræfte og gå til næste skærbillede
- tryk på  eller  for at gå til skærbillede [6.3.12m](#)

6.3.12g

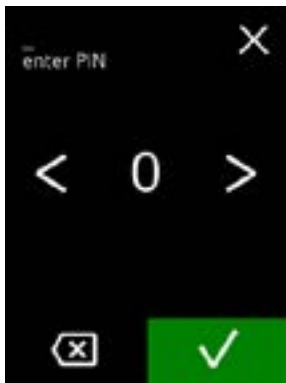

Indtast PIN-koden igen:

- tryk på ◀ eller ▶ for at gennemse tallene
- tryk på tallet for at vælge
- tryk på ☒ for at slette et PIN-tal, se venstre hjørne
- tryk på ✓ for at bekræfte den indtastede PIN-kode og gå til næste skærbillede

► Hvis PIN-koderne **ikke** er ens, får du endnu et forsøg på at indtaste den korrekte kode.

6.3.12h

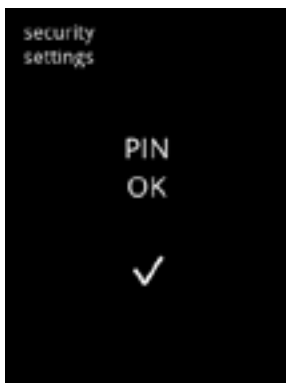

Skærbillede med information:

- det næste skærbillede vises efter nogle få sekunder

6.3.12i

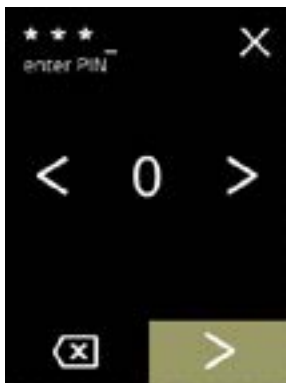

Indtast den nye PIN-kode:

- tryk på ◀ eller ▶ for at gennemse tallene
- tryk på tallet for at vælge
- tryk på ☒ for at slette et PIN-tal, se venstre hjørne
- tryk på ▶, når den firecifrede PIN-kode er indtastet

► Når der er indtastet fire tal, vises det næste skærbillede for at bekræfte PIN-koden.

6.3.12j

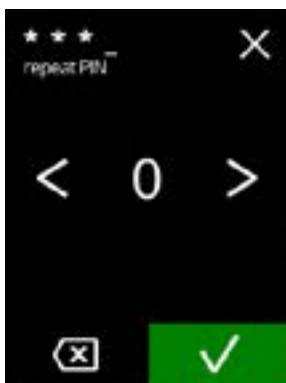

Bekræft den nye PIN-kode:

- tryk på ◀ eller ▶ for at gennemse tallene
- tryk på tallet for at vælge
- tryk på ☒ for at slette et PIN-tal, se venstre hjørne
- tryk på ✓ for at bekræfte den indtastede PIN-kode og gå til næste skærbillede

► Hvis PIN-koderne **ikke** er ens, får du endnu et forsøg på at indtaste den korrekte kode.



Skærbillede med information:

- skærbillede [6.3.12a](#) vises efter nogle få sekunder



6.3.12k



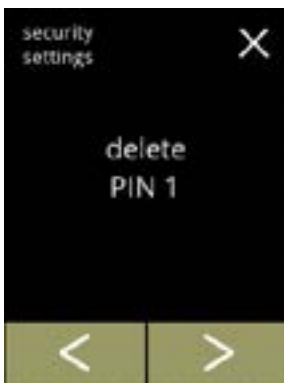

Slet PIN 1:

- tryk på "slet PIN 1" for at bekræfte og gå til næste skærbillede
- tryk på  eller  for at gå til skærbillede [6.3.12f](#)



6.3.12l

Indtast PIN-koden igen:

- tryk på  eller  for at gennemse tallene
  - tryk på tallet for at vælge
  - tryk på  for at slette et PIN-tal, se venstre hjørne
  - tryk på  for at bekræfte den indtastede PIN-kode og gå til næste skærbillede
- Hvis PIN-koderne **ikke** er ens, får du endnu et forsøg på at indtaste den korrekte kode.



6.3.12m

Skærbillede med information:

- det næste skærbillede vises efter nogle få sekunder

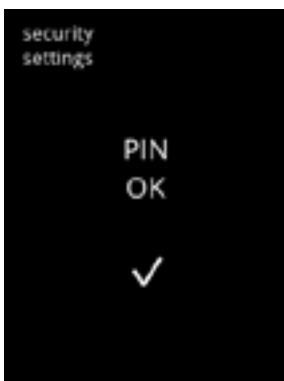

6.3.12n

6.3.12o

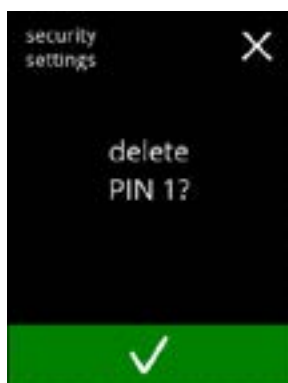

Skærbillede til bekræftelse:

- tryk på  for at annullere
- tryk på  for at bekræfte og gå til næste skærbillede

6.3.12p

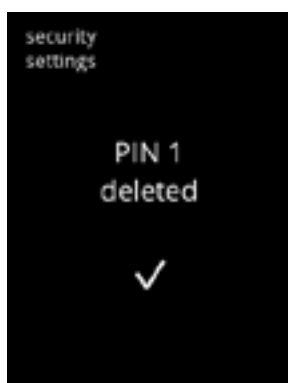

Skærbillede med information:

- skærbillede [6.3.12a](#) vises efter nogle få sekunder

6.3.12q

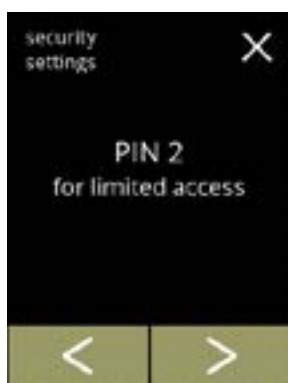

Skift sikkerhedsindstillingerne:

- tryk på "PIN 2 for begrænset adgang" for at vælge:
  - ▶ skærbillederne, der følger efter, er de samme som PIN 1 (PIN 1 er dog udskiftet med PIN 2 på skærbillederne [6.3.12b](#) til [6.3.12p](#))
- tryk på  eller  for at gå til skærbillede [6.3.12a](#) for PIN 1

### 6.3.13 Tilsluttede enheder

I denne menu kan indstillinger for eksterne enheder, der er tilsluttet maskinen, indstilles eller ændres.

Hvis der er tilsluttet et betalingsmodul, kan muligheden for at annullere en drik deaktiveres

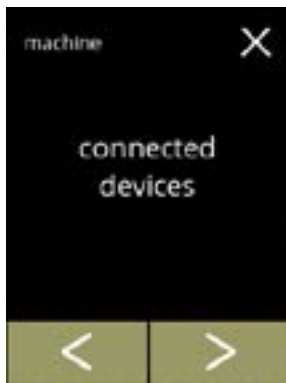

Enheder, der kan tilsluttes:

- betalingsenheder (med og uden mønter)



6.3.13

Skift de tilsluttede enheder:

- tryk på "tilsluttede enheder" for at bekræfte
- tryk på  eller  for at gennemse maskinmenuen
- ▶ Hvis der ikke er sluttet eksterne betalingssystemer til maskinen, vil teksten på denne skærm fortsat være gråtonet.

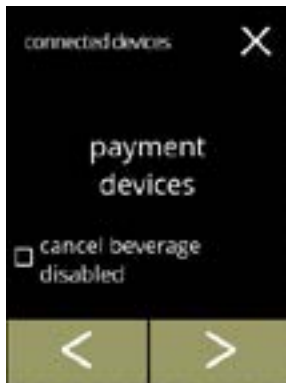

6.3.13a

Betalingsenhed:

- ▶ Med afkrydsningsfeltet kan du bestemme, om en betalt drink kan annulleres eller ej (pengene vil ikke blive returneret).
- tryk på  for at bekræfte

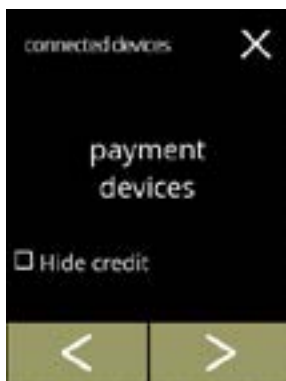

6.3.13b

Betalingsenhed:

- ▶ Med afkrydsningsfeltet giver mulighed for at beslutte, om krediteringerne skal skjules eller ej.
- tryk på  for at bekræfte
- ▶ Indstillingen »skjul kredit« er især nyttig for betalingsenheder, der tildeler et gardinkreditbeløb for at sikre, at der er nok kredit til at betale for drikken (som f.eks. en selvbetjeningsbenzinstation).

6.3.13c

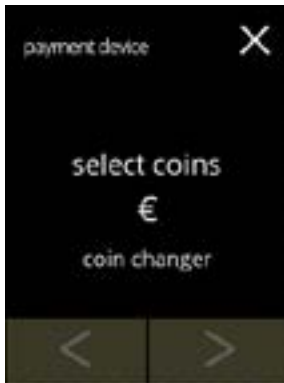

Vælg/konfigurer betalingsenheden:

- tryk på "vælg mønter" for at bekræfte
- tryk på **<** eller **>** for at gennemse flere tilsluttede betalingsenheder

- ▶ *Hvor mange navigationsknapper der er til rådighed, afhænger af antallet af tilsluttede enheder.*
- ▶ *Der kan være op til 2 betalingsenheder tilsluttet.*

6.3.13d

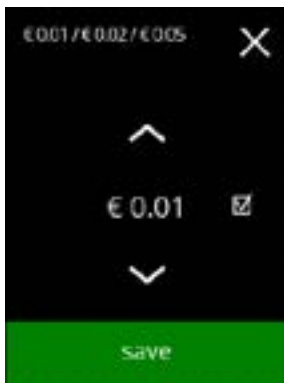

Vælg, hvilke mønter der kan bruges:

- tryk på **▲** eller **▼** for at gennemse de tilgængelige mønter
- udfyld afkrydsningsfeltet for at vælge mønten
- tryk på **gem** for at bekræfte og gå til næste skærbillede

- ▶ *Gem er kun aktiv, hvis du har foretaget ændringer.*

6.3.13e

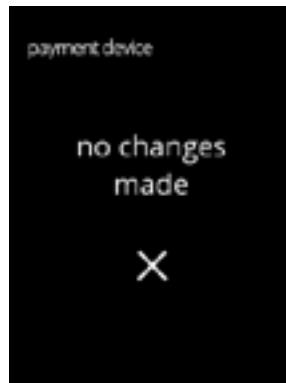
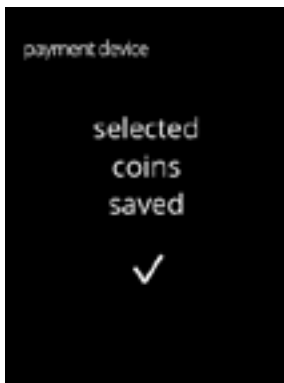

Skærbilleder med information:

- skærbillede [6.3.13](#) vises efter nogle få sekunder

### 6.3.14 Nulstil til fabriksindstillinger

En nulstilling til fabriksindstillinger fører maskinen tilbage til den tilstand, som den var i, da den blev fremstillet.



Der er følgende undtagelser:

- firmware
- maskintæller (kun dag- og drikæller nulstilles)
- afkalkningstæller
- vandfilter
- firmwarehistorik

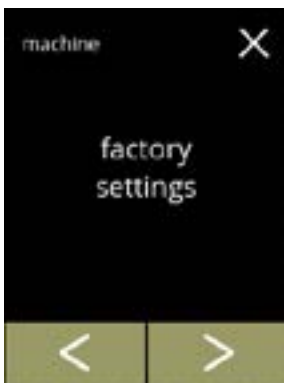
6.3.14



Nulstil til standardindstillinger:

- tryk på "fabriksindstillinger" for at bekræfte
- tryk på  eller  for at gennemse maskinmenuen

6.3.14a

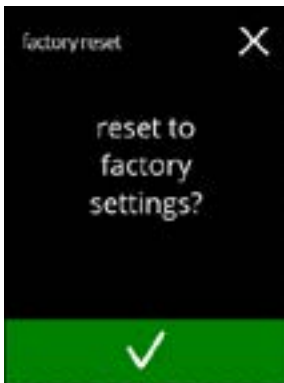

Skærbillede til bekræftelse:

- ▶ *Gem først de tilpassede data, se [§6.4.5 Eksportér maskinindstillinger på s.104.](#)*
- tryk på  for at bekræfte

6.3.14b

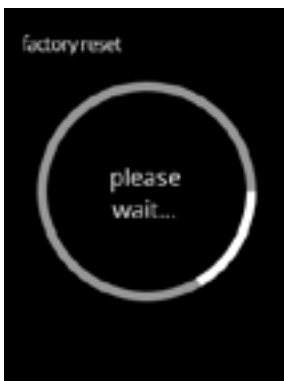

Skærbillede med information:

- det næste skærbillede vises efter nogle få sekunder

Skærbillede med information:

- det næste skærbillede vises efter nogle få sekunder

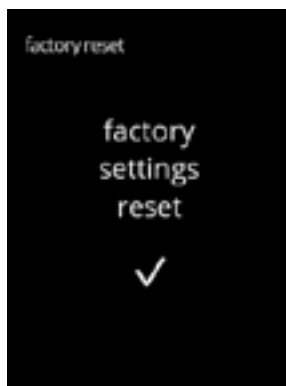

6.3.14c

Skærbillede med information:

- maskinen starter automatisk (dette kan tage et stykke tid)



6.3.14d

## 6.4 Softwaremenu

Alle firmware-relaterede punkter kan læses, indstilles eller ændres i softwaremenuen. Vælg en af de tilgængelige muligheder:

- tryk på **◀** eller **▶** for at vælge "softwaremenuens" næste valgmulighed
- tryk på "tekstområdet" for at vælge det næste niveau for den menu
- tryk på **⏪** for at gå tilbage til [kapitel 6. Programmeringsmenu på s.15](#)

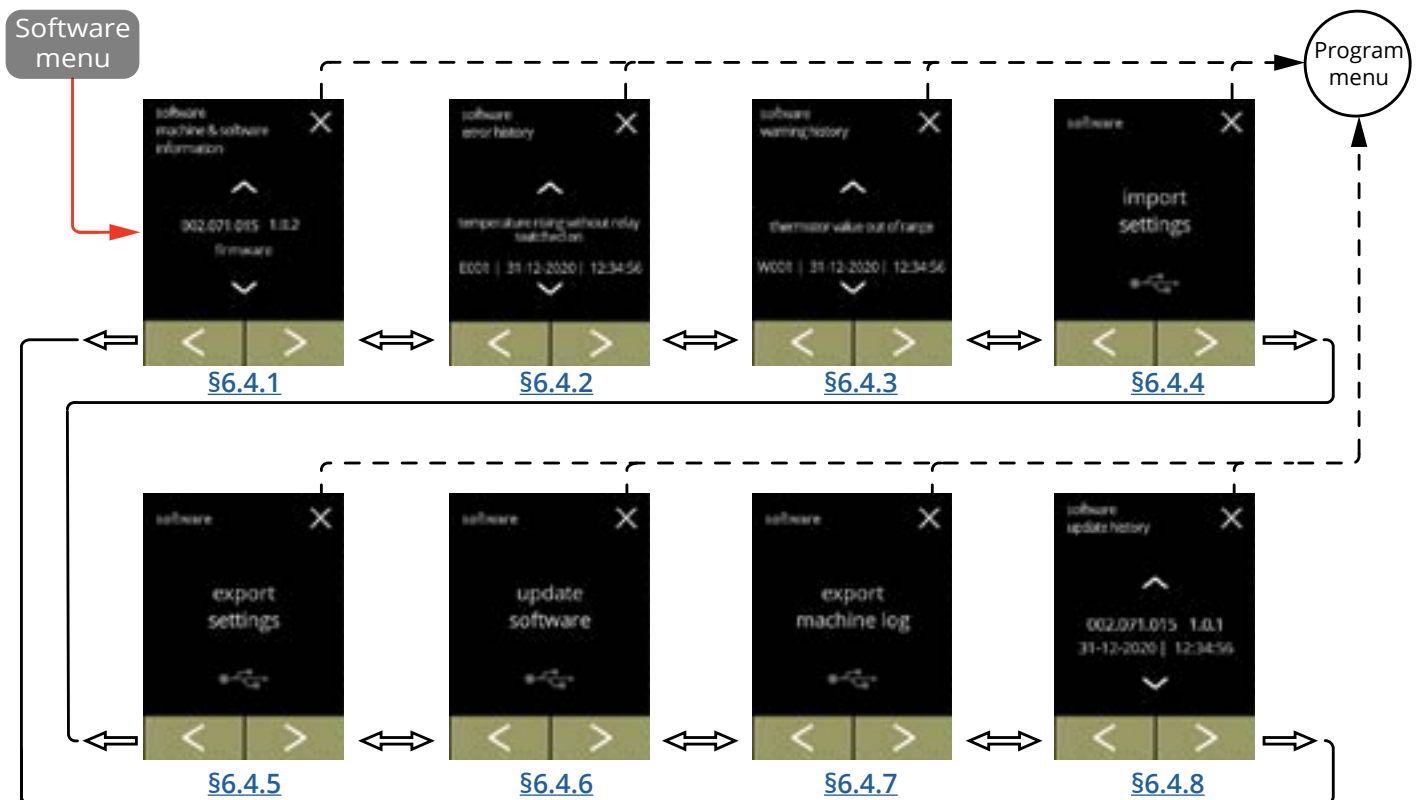

### 6.4.1 Information om maskinen og softwaren

Denne menu viser information, der identificerer maskinen.

<i>software</i>			<i>hardware (version- og artikelnummer)</i>	<i>andre</i>
HMI (version)	I/O (version)	ekstern (version- og artikelnummer)		
• bootloader	• bootloader	• grænseflade printkort (hvis den findes)	• HMI printkort	• IP-oplysninger (IP-adresse, Mac-adresse, gateway og DNS) (hvis tilsluttet)
• program » API » GUI	• program	• andre enheder (hvis den findes)	• I/O printkort	• serienummer maskine
• styreenhed til kontaktskærm			• grænseflade printkort (hvis den findes)	
• Bluetooth/ Wi-Fi			• andre enheder (hvis den findes)	

Skærbillede med information:

- tryk på eller for at hente andre maskin- og softwareoplysninger
- tryk på eller for at gennemse softwaremenuen



6.4.1

## 6.4.2 Fejllog

I denne menu vises fejlhistorikken.

Følgende punkter vises:





- fejlkode
- fejlmeddelelse
- dato og klokkeslæt

Fejlloggen kan indeholde op til 50 fejlmeddelelser. Den senest genererede fejlkode vises først.

► *En oversigt over fejlmeddelelser kan findes i [§7.2 på s.114](#).*



Skærbillede med information:

- tryk på  eller  for at hente fejlhistorikken
- tryk på  eller  for at gennemse softwaremenuen

► *Den senest genererede fejlkode vises først.*

6.4.2

### 6.4.3 Advarselslog

I denne menu vises advarselshistorikken.

Følgende punkter vises:



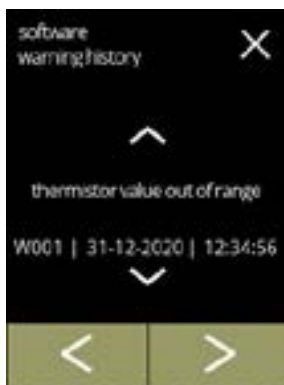

- advarselskode
- advarselsmeddelelse
- dato og klokkeslæt

Advarselsloggen kan indeholde op til 50 advarsler. Den senest genererede advarselskode vises først.

► *En oversigt over advarsler kan findes i [§7.1 på s.112](#).*



Skærbillede med information:

- tryk på  eller  for at hente advarselshistorikken
- tryk på  eller  for at gennemse softwaremenuen

► *Den senest genererede advarselskode vises først.*

6.4.3

#### 6.4.4 Importér maskinindstillinger

I denne menu kan indstillinger fra en anden maskine (eller fra Bravilor-fabrikken) importeres. Med indstillinger menes følgende:

- opskrifter
- maskinkonfiguration
- sikkerhedsniveauer

► *Der kan kun overføres indstillinger, hvis begge maskiner identiteter er den samme.*

6.4.4

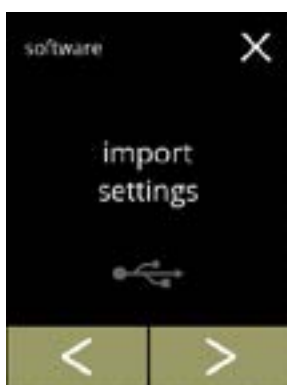

Importér maskinindstillinger:

- indsæt en USB-nøgle
  - *Hvis der ikke er nogen USB-nøgle i maskinen, er denne valgmulighed gråtonet.*
- tryk på "importér indstillinger" for at bekræfte
- tryk på  eller  for at gennemse softwaremenuen

6.4.4a

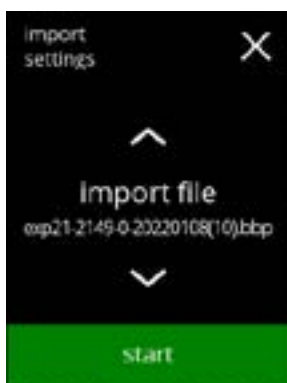

Importér indstillingerne på maskinen:

- tryk på  eller  for at vælge en fil med indstillinger
- tryk på **start** for at starte importen
  - *Det er kun muligt at importere en fil med samme identifikation:*

EXP21	: identisk model
2149	: identisk kedel effekt
0	: tilstedeværelse manuel vandhane (0/1)
20220108	: dato er variabel (ååååmmdd)
bbp	: identisk filudvidelse

6.4.4b

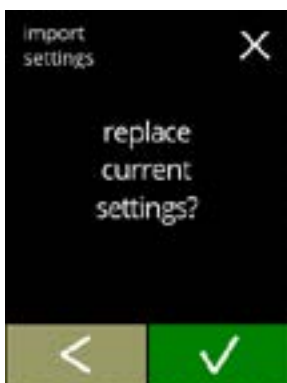

Skærbillede til bekræftelse:

- *Vær opmærksom på, at din aktuelle maskinindstillinger bliver overskrevet.*
- tryk på  for at bekræfte
- tryk på  for at gå til foregående skærbillede

6.4.4c



Fremgangsskærm:  
• vent til processen er afsluttet

6.4.4d

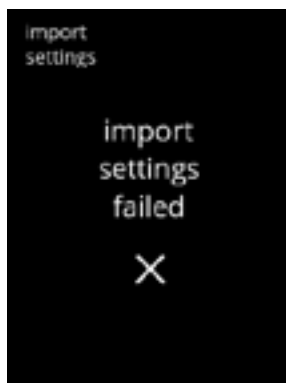

Skærbillede med information:  
• maskinen starter automatisk (dette kan tage et stykke tid)

6.4.4e

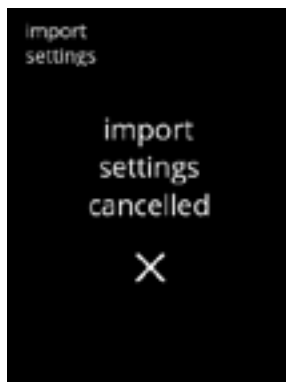

Skærbillede med information:  
• skærbillede [6.4.4](#) vises efter nogle få sekunder

## 6.4.5 Eksportér maskinindstillinger

I denne menu kan maskinindstillingerne eksporteres til en fil.  
Med indstillinger menes følgende:

- opskrifter
- maskinkonfiguration
- sikkerhedsniveauer
- identitet (bruges til at kontrollere, om den nye maskine har den samme identitet)

► Vær opmærksom på, at maskinens sikkerhedsniveauer også kopieres.

6.4.5



Eksportér maskinindstillinger:

- indsæt en USB-nøgle
  - Hvis der ikke er nogen USB-nøgle i maskinen, er eksportknappen gråtonet.
- tryk på "eksportér indstillinger" for at bekræfte
- tryk på ◀ eller ▶ for at gennemse softwaremenuen

6.4.5a

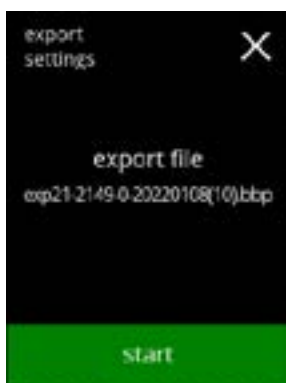

Eksportér den aktuelle maskines indstillinger:

- tryk på **start** for at starte eksporten
  - Navnet på eksportfilen er opbygget på følgende måde:

EXP21	: model
2149	: kedel effekt
0	: tilstedeværelse manuel vandhane (0/1)
20220108	: dato er variabel (ååååmmdd)
bbp	: filudvidelse

6.4.5b



Fremgangsskærm

- vent på at processen afsluttes
- tryk på **annuller** for at afbryde

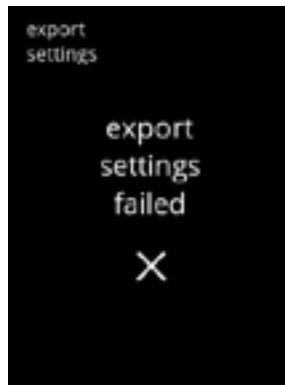
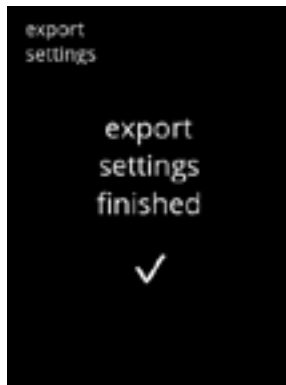

Skærbilleder med information:  
• skærbillede [6.4.5](#) vises efter nogle få sekunder

6.4.5c

### 6.4.6 Opdater software

I denne menu kan softwaren opdateres.

Software (pakke) kan vælges fra USB-nøglen, og efter at have foretaget et valg, vises pakkeinformationen.

► *Software kan kun opdateres. En nedgradering er ikke mulig.*

6.4.6

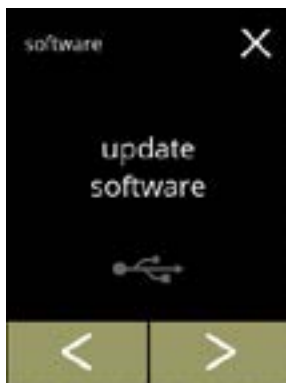

Opdater maskinsoftwaren:

- indsæt en USB-nøgle
  - *Hvis der ikke er nogen USB-nøgle i maskinen, er denne valgmulighed gråtonet.*
- tryk på "opdater software" for at bekræfte
- tryk på  eller  for at gennemse softwaremenuen

6.4.6a

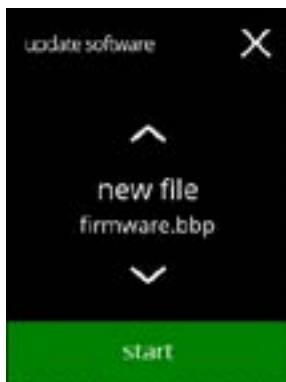

Vælg filen for at opdatere softwaren:

- tryk på  eller  for at vælge en fil
- tryk på  for at starte opdateringen

6.4.6b

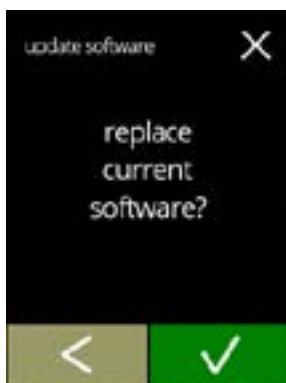

Skærbillede til bekræftelse:

- *Vær opmærksom på, at din aktuelle firmware bliver overskrevet.*
- tryk på  for at bekræfte
- tryk på  for at gå til foregående skærbillede

#### Fremgangsskærm

- vent til processen er afsluttet
  - tryk på **annuller** for at afbryde
- Hvis filen ikke kan importeres (tidligere version eller forkert format) afbrydes skærbilledet, og skærbilledet [6.4.6f](#) vises.



6.4.6c

#### Skærbillede med information:

- det næste skærbillede vises efter nogle få sekunder

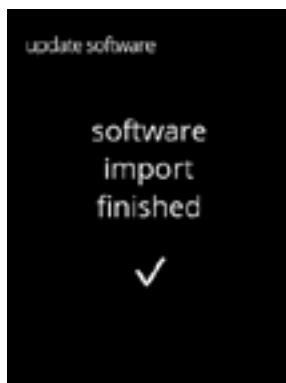

6.4.6d

#### Skærbillede med information:

- maskinen starter automatisk (dette kan tage et stykke tid)
- det næste skærbillede vises automatisk



6.4.6e

#### Skærbillede med information:

- skærbilledet for valg af drikke vises, når softwaren er installeret

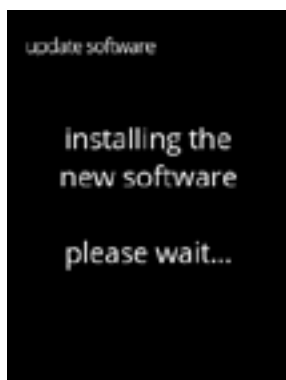

6.4.6f

### 6.4.7 Eksportér maskinlog

I denne menu kan maskinloggen eksporteres til en fil.

Rapporten består af dispensertællere (gratis og betalt), advarsler og fejlmeddelelser.

6.4.7

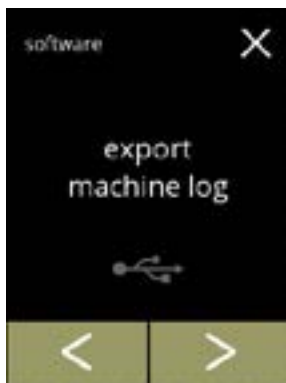

Eksporterer maskinlog:

- indsæt en USB-nøgle
  - ▶ Hvis der ikke er nogen USB-nøgle i maskinen, er denne valgmulighed gråtonet.
- tryk på "eksportér maskinlog" for at bekræfte
- tryk på ◀ eller ▶ for at gennemse softwaremenuen

6.4.7a

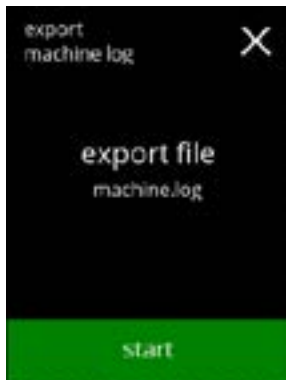

Eksportér maskinens logfil:

- tryk på **start** for at starte eksporten

6.4.7b



Fremgangsskærm

- vent til processen er afsluttet
- tryk på **annuller** for at afbryde

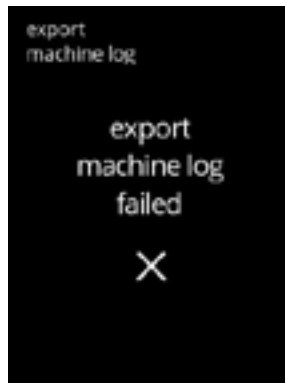
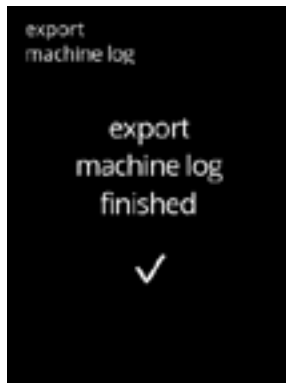

Skærbilleder med information:  
• skærbillede [6.4.7](#) vises efter nogle få sekunder

6.4.7c

### 6.4.8 Historik for softwareopdateringer

I denne menu vises softwarehistorikken.



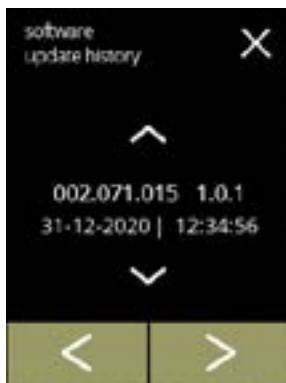

Den følgende softwarehistorik vises med artikelnummer, version, dato og tid:

- produktsoftware (HMI)
- I/O-kortsoftware
- blød software
- WiFi/Bluetooth
- busenheder (hvis de er tilsluttet)

Opdateringsloggen kan indeholde op til 50 artikler, og den seneste opdatering vises først.



Skærbillede med information:

- tryk på  eller  for at hente opdateringshistorikken
- tryk på  eller  for at gennemse softwaremenuen

6.4.8

## 6.5 Online-information

Online-informationer er tilgængelige via QR-koden på skærmen.

Vælg en af de tilgængelige muligheder

- tryk på ◀ eller ▶ for at vælge "maskinmenuens" næste valgmulighed
- tryk på "tekstområdet" for at vælge det næste niveau for den menu
- tryk på ✕ for at gå tilbage til [kapitel 6. Programmeringsmenu på s.15](#)

6.5.1

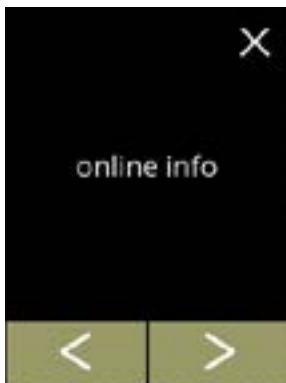

Online-information:

- tryk på "online-information" for at bekræfte
- tryk på ◀ eller ▶ for at gennemse maskinmenuen

6.5.1a

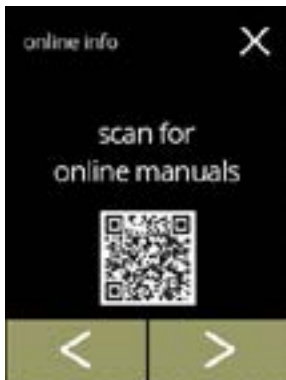

Online-manualer:

- tryk på ◀ eller ▶ for at gennemse de tilgængelige QR-koder
- scan QR-koden for at få de(n) seneste online manual(er)

6.5.1b

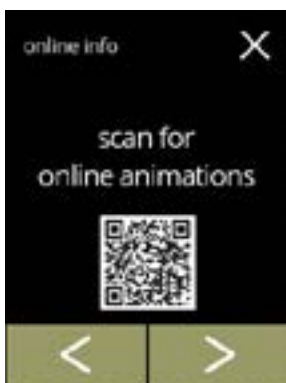

Online-instruktionsvideoer:

- tryk på ◀ eller ▶ for at gennemse de tilgængelige QR-koder
- scan QR-koden for at få de(n) seneste online animation(er)

## 7. Meddelelser og fejl

### 7.1 Advarselsmeddelelser

Advarsler bruges til at informere dig om en tilstand, der kan forhindre Bolero i at fungere korrekt. Generelt set vises advarsler efter valg af en drik.

- ▶ *Meddelelserne/advarslerne vises i 30 sekunder, hvorefter startskærmen vises igen.*
  - » en meddelelse (Mxxx) er en positiv bekræftelse på en brugerhandling.
  - » en advarsel (Wxxx) angiver et problem eller en potentielt farlig tilstand



Eksempel på visning af en advarsel.

Disse notifikationer lagres i en logfil ([§6.4.3 på s.101](#)).

7.1a

kode	beskrivelse	handling
W001	temperatursensor er uden for området	<ul style="list-style-type: none"> <li>• ingen handling påkrævet, forsvinder efter nogle få sekunder, ændrer sig til E002 efter tre tilfælde</li> </ul>
W002	temperatur er for høj	<ul style="list-style-type: none"> <li>• ingen handling påkrævet, forsvinder efter nogle få sekunder</li> </ul>
W003	temperatur stiger ikke, når relæ er aktiveret	<ul style="list-style-type: none"> <li>• ingen handling påkrævet, forsvinder efter nogle få sekunder, ændrer sig til E004 efter tre tilfælde indenfor en vis tidsperiode</li> </ul>
W004	beholdermotor ikke fundet	<ul style="list-style-type: none"> <li>• nulstil meddelelsen på skærmen               <ul style="list-style-type: none"> <li>» hvis advarslen varer ved, skal du kontakte din forhandler</li> </ul> </li> </ul>
W005	<i>ikke anvendt</i>	
W006	blandingssystemer skylles med vand	<ul style="list-style-type: none"> <li>• nulstil meddelelsen på skærmen               <ul style="list-style-type: none"> <li>» skyl blandingssystemet med vand, se <a href="#">§6.1.1 på s.17</a>.</li> </ul> </li> </ul>
W007	maskinen skal afkalkes snart	<ul style="list-style-type: none"> <li>• nulstil meddelelsen på skærmen               <ul style="list-style-type: none"> <li>» planlæg snart afkalkningsproceduren</li> </ul> </li> </ul>

kode	beskrivelse	handling
W008	maskinen skal afkalkes nu	<ul style="list-style-type: none"> <li>• nulstil meddelelsen på skærmen (advarslen vil dukke op efter hver udleveret drik) <ul style="list-style-type: none"> <li>» afkalk automaten, se <a href="#">§6.1.2 på s.19</a>)</li> </ul> </li> </ul>
W009	vandfilter skal udskiftes snart	<ul style="list-style-type: none"> <li>• nulstil meddelelsen på skærmen <ul style="list-style-type: none"> <li>» planlæg snart udskiftning af vandfilter</li> </ul> </li> </ul>
W010	vandfilter skal udskiftes nu	<ul style="list-style-type: none"> <li>• nulstil meddelelsen på skærmen (advarslen vil dukke op efter hver udleveret drik) <ul style="list-style-type: none"> <li>» udskift vandfilteret, og bekræft i <a href="#">§6.1.3 Vandfilterplanlægning på s.27</a></li> </ul> </li> </ul>
M011	forbindelse til betalingsenhed oprettet	<ul style="list-style-type: none"> <li>• ingen handling påkrævet, forsvinder efter nogle få sekunder</li> </ul>
W012	forbindelse til betalingsenhed mislykkedes	<ul style="list-style-type: none"> <li>• ingen handling påkrævet, forsvinder efter nogle få sekunder <ul style="list-style-type: none"> <li>» kontrollér forbindelserne, og genstart betalingsenheden</li> <li>» hvis fejlen varer ved, skal du kontakte din forhandler</li> </ul> </li> </ul>
W013 - W019	<i>ikke anvendt</i>	
W020	kontakt din forhandler for forebyggende vedligeholdelse, <b>dette gælder kun for Bolero-modeller med et serienummer under 10046245</b>	<ul style="list-style-type: none"> <li>• nulstil meddelelsen på skærmen, meddelelsen bliver vist igen flere gange, hvorefter den ændrer sig til E026</li> </ul>

## 7.2 Fejl

Fejlmeddelelser vises, når maskinens operativsystem registrerer en fejl. Når fejlen er aktiv og annulleres af brugeren, går maskinen ud af sikker tilstand og prøver at gendanne. Hvis fejlen ikke forsvinder ved at prøve igen, vises fejlen igen.

► *Kontakt din forhandler, hvis fejlmeddelelsen vises igen efter at den relevante handling er udført.*



Eksempel på visning af en fejl.  
Disse fejl lagres i en logfil ([§6.4.2 på s.100](#)).

7.2a

kode	beskrivelse	handling
E001	temperatur stiger, når relæ er deaktiveret	<ul style="list-style-type: none"> <li>• nulstil meddelelsen på skærmen</li> <li>» hvis fejlen varer ved, skal du kontakte din forhandler</li> </ul>
E002	temperatursensor er uden for området	<ul style="list-style-type: none"> <li>• nulstil meddelelsen på skærmen</li> <li>» hvis fejlen varer ved, skal du kontakte din forhandler</li> </ul>
E003	magnetventil åbnet uventet	<ul style="list-style-type: none"> <li>• nulstil meddelelsen på skærmen</li> <li>» hvis fejlen varer ved, skal du kontakte din forhandler</li> </ul>
E004	temperatur stiger ikke, når relæ er aktiveret	<ul style="list-style-type: none"> <li>• nulstil meddelelsen på skærmen</li> <li>» hvis fejlen varer ved, skal du kontakte din forhandler</li> </ul>
E005	<i>ikke tilgængelig</i>	

kode	beskrivelse	handling
E006	vandforsyningsfejl	• nulstil meddelelsen på skærmen, hvis fejlen fortsætter, skal du kontrollere følgende:
		» kontroller, at vandhanen er åben
		» kontroller, at vandforsyningsslangen ikke er bukket
		» kontroller, om der kommer vand ud af vandhanen
		» hvis fejlen varer ved, skal du kontakte din forhandler
E007	<i>ikke anvendt</i>	
E008	kommunikationsfejl i bussystem	• nulstil meddelelsen på skærmen
		» hvis fejlen varer ved, skal du kontakte din forhandler
E009	funktionsfejl i pumpemotor	• nulstil meddelelsen på skærmen
		» hvis fejlen varer ved, skal du kontakte din forhandler
E010	blandingsmotor ikke fundet	• nulstil meddelelsen på skærmen, hvis fejlen fortsætter, skal du kontrollere følgende:
		» kontroller, at blandingseskålen er ren og ikke tilstoppet
		» hvis fejlen varer ved, skal du kontakte din forhandler
E011	funktionsfejl i beholdermotor	• nulstil meddelelsen på skærmen, hvis fejlen fortsætter, skal du kontrollere følgende:
		» fjern beholderen, og prøv igen
		» fjern ingredienspulveret fra beholderen, og prøv igen
		» hvis fejlen varer ved, skal du kontakte din forhandler
	► E011 kan ikke registreres af hardwaren, når beholdermotoren kører med meget lav hastighed, dvs. når der doseres meget små mængder af ingredienser, hvilket normalt er tilfældet for opskrifter med et meget lavt ingrediens/vand-forhold.	
E012	møntenhed mangler	• nulstil meddelelsen på skærmen, hvis fejlen fortsætter, skal du kontrollere følgende:
		» kontroller, om betalingsenheden er korrekt tilsluttet
		» hvis fejlen varer ved, skal du kontakte din forhandler

kode	beskrivelse	handling
E013	møntenhed er defekt	<ul style="list-style-type: none"> <li>• nulstil meddelelsen på skærmen, hvis fejlen fortsætter, skal du kontrollere følgende:               <ul style="list-style-type: none"> <li>» kontroller, om betalingsenheden er korrekt tilsluttet</li> <li>» hvis fejlen varer ved, skal du kontakte din forhandler</li> </ul> </li> </ul>
E014	møntenhed blokeret	<ul style="list-style-type: none"> <li>• nulstil meddelelsen på skærmen, hvis fejlen fortsætter, skal du kontrollere følgende:               <ul style="list-style-type: none"> <li>» kontroller, at betalingsenheden ikke er blokeret</li> <li>» hvis fejlen varer ved, skal du kontakte din forhandler</li> </ul> </li> </ul>
E015	møntenhed saboteret	<ul style="list-style-type: none"> <li>• nulstil meddelelsen på skærmen, hvis fejlen fortsætter, skal du kontrollere følgende:               <ul style="list-style-type: none"> <li>» kontroller, at betalingsenheden ikke er beskadiget</li> </ul> </li> </ul>
E016	kommunikationsfejl med møntenhed	<ul style="list-style-type: none"> <li>• nulstil meddelelsen på skærmen, hvis fejlen fortsætter, skal du kontrollere følgende:               <ul style="list-style-type: none"> <li>» kontroller, om betalingsenheden er korrekt tilsluttet</li> </ul> </li> </ul>
E017	generel fejl i møntenhed	<ul style="list-style-type: none"> <li>• nulstil meddelelsen på skærmen, hvis fejlen fortsætter, skal du kontrollere følgende:               <ul style="list-style-type: none"> <li>» kontroller, om betalingsenheden er korrekt tilsluttet</li> </ul> </li> </ul>
E018	generel fejl i pengeløs enhed	<ul style="list-style-type: none"> <li>• nulstil meddelelsen på skærmen, hvis fejlen fortsætter, skal du kontrollere følgende:               <ul style="list-style-type: none"> <li>» kontroller, om betalingsenheden er korrekt tilsluttet</li> </ul> </li> </ul>
E019 - E025	<i>ikke anvendt</i>	
E026	kontakt din forhandler for den nødvendige vedligeholdelse <b>dette gælder kun for Bolero-modeller med et serienummer under 10046245</b>	<ul style="list-style-type: none"> <li>• nulstil meddelelsen på skærmen, kontakt din forhandler for påkrævet vedligeholdelse (fejlmeldingen vil dukke op oftere end tidligere advarselsmeddelelsen W020)</li> </ul>

### 7.3 Øvrige problemer

Ud over de meddelelser og fejl, der er gemt i maskinen, kan der opstå en række andre problemer, som er beskrevet nedenfor.

Problembeskrivelse	Mulig årsag	Tjek følgende	
drik er for svag	pulveret i ingrediensbeholderen er næsten brugt op	• Ingrediensbeholder	
	forkert styrke	• justér indstillingerne for drikken i opskriftseditoren » hvis fejlen varer ved, skal du kontakte din forhandler	
drik er for stærk	forkert styrke	• justér indstillingerne for drikken i opskriftseditoren » hvis fejlen varer ved, skal du kontakte din forhandler	
intet vand doseret	slange tilstoppet	• kontakt forhandleren	
blandingsenhed er tilstoppet	blandingsenhed er ikke gjort ren	• gør blandingsenheden ren	
	for meget pulver	• kontrollér den anbefalede dosering på pulverets emballage; brug en vægt til at veje den mængde pulver, der skal anvendes	
	der er anvendt pulver, som ikke er egnet til salgsautomaten	• brug pulver, der er egnet til salgsautomater	
	pumpe er ikke kalibreret korrekt		• kalibrér pumpen (tilgængeligheden afhænger af PIN-indstillingen)
			• kontakt forhandleren
	blandingsenhed defekt eller mangler		• kontrollér blandingsenheden
	blandingsenhed er beskadiget		• kontrollér blandingsenheden
blæserens rotor drejer ikke		• rengør blæserens rotor og hus, eller fjern eventuelle blokeringer » hvis fejlen varer ved, skal du kontakte din forhandler	

Problembeskrivelse	Mulig årsag	Tjek følgende
vand fra blandingsenheden løber over	pumpe er ikke kalibreret korrekt	<ul style="list-style-type: none"> <li>• kalibrér pumpen (tilgængeligheden afhænger af PIN-indstillingen)</li> <li>• kontakt forhandleren</li> </ul>
	blandingssskål er tilstoppet	<ul style="list-style-type: none"> <li>• blandingssskål, se beskrivelsen af forrige problem <ul style="list-style-type: none"> <li>» hvis fejlen varer ved, skal du kontakte din forhandler</li> </ul> </li> </ul>
blandingsenhed lækker	blandingssskålens pakning utæt	<ul style="list-style-type: none"> <li>• gør hele blandingsenheden ren <ul style="list-style-type: none"> <li>» hvis fejlen varer ved, skal du kontakte din forhandler</li> </ul> </li> </ul>
intet skum på drikken	blandingshastighed er forkert	<ul style="list-style-type: none"> <li>• justér blandingshastigheden (tilgængeligheden afhænger af PIN-indstillingen) <ul style="list-style-type: none"> <li>» hvis fejlen varer ved, skal du kontakte din forhandler</li> </ul> </li> </ul>
	type af færdigingrediens	<ul style="list-style-type: none"> <li>• prøv en anden færdigingrediens</li> </ul>
for meget skum på drikken	blandingshastighed er forkert	<ul style="list-style-type: none"> <li>• justér blandingshastigheden (tilgængeligheden afhænger af PIN-indstillingen) <ul style="list-style-type: none"> <li>» hvis fejlen varer ved, skal du kontakte din forhandler</li> </ul> </li> </ul>
ikke tilstrækkeligt vand doseret	kalk i vandsystemet	<ul style="list-style-type: none"> <li>• afkalk maskinen <ul style="list-style-type: none"> <li>» hvis fejlen varer ved, skal du kontakte din forhandler</li> </ul> </li> </ul>
blæserens rotor kører ikke	blæser er ikke gjort ren	<ul style="list-style-type: none"> <li>• rengør blæserens rotor og hus, eller fjern eventuelle blokeringer <ul style="list-style-type: none"> <li>» hvis fejlen varer ved, skal du kontakte din forhandler</li> </ul> </li> </ul>
vand kommer ud af forkert udløb	kalk i vandvælger	<ul style="list-style-type: none"> <li>• afkalk maskinen <ul style="list-style-type: none"> <li>» hvis fejlen varer ved, skal du kontakte din forhandler</li> </ul> </li> </ul>
maskinen tænder ikke	afbryder er ikke tændt	<ul style="list-style-type: none"> <li>• tænd for afbryderen bag på maskinen</li> </ul>
	ingen strøm	<ul style="list-style-type: none"> <li>• kontrollér strømforsyningen <ul style="list-style-type: none"> <li>» hvis fejlen varer ved, skal du kontakte din forhandler</li> </ul> </li> </ul>
en meddelelse om at sikkerhedskredsløbet er afbrudt vises i displayet	dør og låg er ikke lukket	<ul style="list-style-type: none"> <li>• luk først låget og derefter døren</li> </ul>
	servicenøgle er ikke indsat	<ul style="list-style-type: none"> <li>• indsæt servicenøglen <ul style="list-style-type: none"> <li>» Hvis fejlen varer ved, skal du kontakte din forhandler</li> </ul> </li> </ul>

<b>Problembeskrivelse</b>	<b>Mulig årsag</b>	<b>Tjek følgende</b>
nogle gange reagerer berøringsskærmens display ikke	berøringsskærm er snavset	<ul style="list-style-type: none"><li>• sluk for maskinen, og gør berøringsskærmen ren med en fugtig klud</li><li>▶ <i>Brug ikke aggressive rengøringsmidler.</i><ul style="list-style-type: none"><li>» hvis fejlen varer ved, skal du kontakte din forhandler</li></ul></li></ul>

## 8. Bilag

### 8.1 Filteroplysninger og vandhårdhed

	meget blødt	blødt	gennemsnitligt	moderat	hårdt
°dH	0 - 4	4 - 8	8 - 12	12 - 18	18 - 30
°fH/°TH	0 - 7	7 - 15	15 - 22	22 - 32	32 - 54
°e / Clark	0 - 5	5 - 10	10 - 15	15 - 23	23 - 38
mmol/l	0 - 0,72	0,72 - 1,43	1,43 - 2,15	2,15 - 3,22	3,22 - 5,37
afkalke	2000 l	1500 l	1000 l	500 l	250 l

► Et vandfilters kapacitet afhænger af typen og lokal vandhårdhed.

► Se [§6.1.6 på s.33](#) for at indstille vandhårdheden.

### 8.2 Dørkontaktens funktion

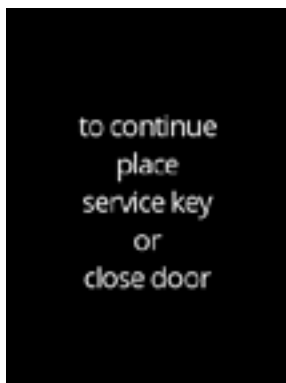

Når døren åbnes, aktiveres sikkerhedskontakten, og en meddelelse vises.

Følgende hardware bliver inaktiv:

- alle blandingsenheder
- alle beholdere
- kedel
- udstyr, der er tilsluttet bussystemets 24 V-sikkerhed

► Når dørkontakten aktiveres under dosering af en drik, annulleres doseringen, og blandingskoppen rengøres med en efterfølgende skylning.

### 8.3 Grundlæggende maskinkonfigurationer

**Bolero 11**

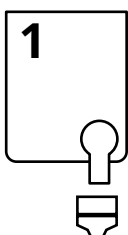

**Bolero 21**

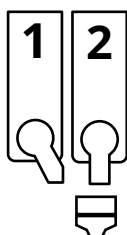

## 8.4 Sikkerhedsindstillinger for PIN-kode

Nedenstående tabel viser de tilgængelige menuvalg, der er forbundet med PIN-koder. Når der *ikke* er indstillet en PIN-kode, er alle menupunkter tilgængelige, og tabellen skal ignoreres.

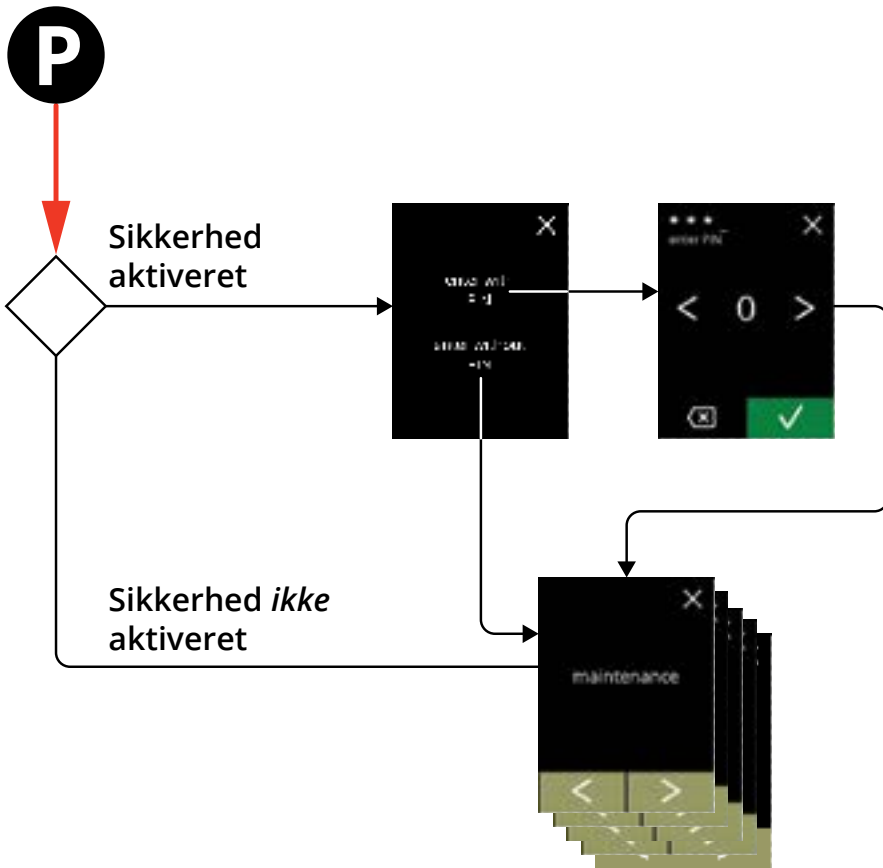

Afsnit	Menunavn	PIN 1	PIN 2	uden PIN
6.	<i>Programmeringsmenu</i>	✓	✓	✓
6.1	<i>Vedligeholdelsesmenu</i>	✓	✓	✓
6.1.1	Skyl blandingssystemet med vand	✓	✓	✓
6.1.2	Afkalkning	✓	✓	✓
6.1.3	Vandfilterplanlægning	✓	✓	✓
6.1.4	Genvejstast til skyllefunktion	✓	✓	✗
6.1.5	Rengøringsplanlægning	✓	✓	✗
6.1.6	Afkalkningsplanlægning	✓	✓	✗
6.1.7	Kalibrering af beholder	✓	✓	✗
6.1.8	Kalibrering af pumpe	✓	✗	✗
6.1.9	Inputtest	✓	✗	✗
6.1.10	Outputtest	✓	✗	✗
6.1.11	Rengøringsanvisninger	✓	✓	✓
6.1.12	Tællere	✓	✓	✓
	nulstil dagtællere	✓	✓	✓
	nulstil alle tællere	✓	✗	✗

Afsnit	Menunavn	PIN 1	PIN 2	uden PIN
<b>6.2</b>	<b>Drikmenu</b>	✓	✓	✗
6.2.1	Tilføj drik til skærm	✓	✓	✗
6.2.2	Skift navn på drik	✓	✓	✗
6.2.3	Skift pris på drik	✓	✓	✗
6.2.4	Opskriftseditor	✓	✓	✗
6.2.5	Vælg ingrediensbeholdere	✓	✓	✗
6.2.6	Skift ingrediensnavn	✓	✓	✗
6.2.7	Tilpas drikkevarer styrke	✓	✓	✗
6.2.8	Indstille standardmængden	✓	✓	✗
<b>6.3</b>	<b>Maskinmenu</b>	✓	✓	✗
6.3.1	År	✓	✓	✗
6.3.2	Dato	✓	✓	✗
6.3.3	Tid	✓	✓	✗
6.3.4	Sprog	✓	✓	✗
6.3.5	Pauseskærmsplanlægning	✓	✓	✗
6.3.6	Baggrund	✓	✓	✗
6.3.7	Kop-detektering (valgfrit)	✓	✓	✗
6.3.8	Displayets lysstyrke	✓	✓	✗
6.3.9	Lydniveau for feedback	✓	✓	✗
6.3.10	Kedeltemperatur	✓	✓	✗
6.3.11	Energisparetilstand (ECO)	✓	✓	✗
6.3.12	Sikkerhedsindstillinger	✓	✓	✗
6.3.13	Tilsluttede enheder	✓	✓	✗
6.3.14	Nulstil til fabriksindstillinger	✓	✗	✗
<b>6.4</b>	<b>Softwaremenu</b>	✓	✓	✓
6.4.1	Information om maskinen og softwaren	✓	✓	✓
6.4.2	Fejllog	✓	✓	✗
6.4.3	Advarselslog	✓	✓	✗
6.4.4	Importér maskinindstillinger	✓	✗	✗
6.4.5	Eksportér maskinindstillinger	✓	✗	✗
6.4.6	Opdater software	✓	✗	✗
6.4.7	Eksportér maskinlog	✓	✗	✗
6.4.8	Historik for softwareopdateringer	✓	✗	✗
<b>6.5</b>	<b>Online-information</b>	✓	✓	✓

► *Menupunkterne, der er sikret med PIN-koder, er gråtonede, se [§6.3.12 på s.89](#) for at indstille PIN-koderne.*

## 8.5 Særlige funktioner

Der kan aktiveres særlige funktioner ved hjælp af en "hemmelig tastkombination".

### 8.5.1 Annuller drik on/off

Se [§6.3.13 Tilsluttede enheder på s.94](#)

- ▶ *Årsagen til denne funktion er, at kunden kan vælge, om drikken kan annulleres eller ej, når der er tilsluttet et betalingssystem.*

### 8.5.2 Kvikskylning



Hvis du trykker knappen S M L på skærbilledet for valg af drikke ned i 5 sekunder, aktiveres kvikskylningen omgående med 90 ml (varmt vand).

- ▶ Se [§6.1.4 Genvejstast til skyllefunktion på s.30](#) for at indstille denne funktion



